

ONETOUCH

Verio Reflect™

Sistema de supervisión de
glucosa en la sangre



Manual del propietario

Instrucciones de uso

Su medidor OneTouch Verio Reflect™ incluye un rango de nuevas funciones de colores que pueden ayudarlo con el control de la diabetes.

Resultados, etiquetado de comida y evento

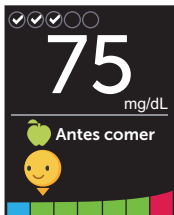

Mensajes del Asesor de Glucemia (Blood Sugar Mentor™)

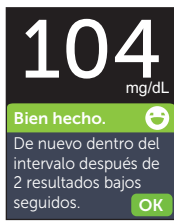
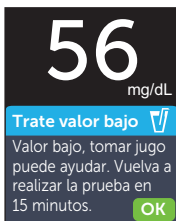
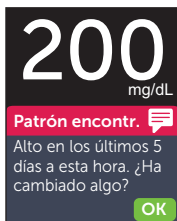

Premios, Resúmenes y Tendencia 90

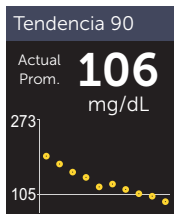
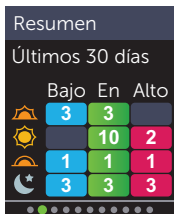

Consulte el Manual del propietario para obtener más detalles de cada una de las nuevas funciones.

ONETOUCH

Verio Reflect™

Sistema de supervisión de glucosa en la sangre

Manual del propietario

¡Gracias por elegir OneTouch®!

El sistema de supervisión de glucosa en la sangre OneTouch Verio Reflect™ es una de las últimas innovaciones de productos de OneTouch®.

Su medidor OneTouch Verio Reflect™ está diseñado para conectarse (sincronizarse) con una variedad de dispositivos inalámbricos compatibles que ejecutan aplicaciones de software. Al conectar su medidor con la aplicación OneTouch Reveal® usted puede revisar y hacer gráficos de sus resultados, establecer metas de pruebas diarias, consultar los mensajes del Asesor de Glucemia (Blood Sugar Mentor™) y ayudar a identificar patrones. Los resultados y otros datos registrados del medidor se envían a los dispositivos compatibles a través de BLUETOOTH® (conexión inalámbrica) o una conexión mediante cable USB. Visite www.OneTouch.com para obtener más información sobre la aplicación OneTouch Reveal®.

Los medidores OneTouch® están diseñados para ayudarlo a medir la glucosa en la sangre y controlar la diabetes.

Este Manual del propietario ofrece una explicación completa sobre cómo usar su nuevo medidor y los suministros para realizar las pruebas. Indica lo que se debe hacer y lo que se debe evitar cuando se mide el nivel de glucosa en la sangre. Mantenga el Manual del propietario en un lugar seguro; es posible que deba consultarlo en el futuro.

Esperamos que los productos y servicios de OneTouch® sigan siendo parte de su vida.

Símbolos e iconos del medidor

Iconos del indicador de intervalo y la barra de color



Resultado por debajo del intervalo objetivo



Resultado en el extremo bajo del intervalo objetivo



Resultado cerca del medio del intervalo objetivo



Resultado en el medio del intervalo objetivo



Resultado cerca del medio del intervalo objetivo



Resultado en el extremo alto del intervalo objetivo



Resultado por encima del intervalo objetivo



Resultado dentro del intervalo (texto)

Etiquetas de comidas y eventos



Etiqueta antes comer



Etiqueta desp. comer



Etiqueta de evento



Etiqueta del evento carbohidratos



Etiqueta del evento estrés



Etiqueta del evento enfermedad



Etiqueta del evento medicamentos



Etiqueta del evento ejercicio

Patrones, Rastreo de pruebas y Premios



Mensaje de patrón bajo (icono azul)



Mensaje de patrón alto (icono rojo)



Meta de pruebas diarias cumplida



Meta de pruebas diarias no cumplida



Premio de oro



Premio de plata



Premio de bronce

Iconos del menú principal y del menú Configuración



Resumen



Registro de resultados



Tendencia 90



Menú Configuración



Iconos de los indicadores de intervalo como emoji



Iconos de los indicadores de intervalo como texto

Otros iconos del medidor



Función BLUETOOTH® encendida



Sincronización



Resultado de la solución de control



Batería baja



Puntos de progreso de navegación de la pantalla

Otros símbolos e iconos



Precauciones y advertencias: Consulte la información sobre seguridad en el Manual del propietario y en los prospectos que se suministraron con su sistema.



Corriente directa

Antes de comenzar

Antes de usar este producto para realizar pruebas de glucosa en la sangre, lea atentamente este Manual del propietario y los prospectos que se suministran con las tiras reactivas OneTouch Verio[®], las soluciones de control OneTouch Verio[®] y el dispositivo de punción OneTouch[®] Delica[®] Plus.

INSTRUCCIONES DE SEGURIDAD IMPORTANTES:

- Este medidor y el dispositivo de punción están diseñados para que los utilice únicamente un solo paciente. **¡No** los comparta con nadie más, ni siquiera con miembros de la familia! **No** los utilice en múltiples pacientes.
- Después del uso y la exposición a la sangre, se considera que todas las partes de este kit implican un riesgo biológico. Un kit usado puede transmitir enfermedades infecciosas incluso después de que haya realizado la limpieza y la desinfección.

Para obtener más información, consulte: *Aviso de Salud Pública de la FDA: "Use of Fingertick Devices on More than One Person Poses Risk for Transmitting Bloodborne Pathogens: Initial Communication 2010"* <http://wayback.archive-it.org/7993/20170111013014/http://www.fda.gov/MedicalDevices/Safety/AlertsandNotices/ucm224025.htm>

Sitio web del CDC sobre "Infection Prevention during Blood Glucose Monitoring and Insulin Administration" <http://www.cdc.gov/injectionsafety/blood-glucose-monitoring.html>

Uso recomendado

El sistema de supervisión de glucosa en la sangre OneTouch Verio Reflect™ está compuesto por el medidor OneTouch Verio Reflect™ y las tiras reactivas OneTouch Verio®.

El sistema de supervisión de glucosa en la sangre OneTouch Verio Reflect™ está diseñado para utilizarse en la medición cuantitativa de glucosa (azúcar) en muestras de sangre completa capilar recién extraídas de la yema del dedo. El sistema de supervisión de glucosa en la sangre OneTouch Verio Reflect™ está diseñado para autodiagnóstico fuera del cuerpo (uso para diagnóstico *in vitro*) por personas con diabetes en el hogar como ayuda para monitorear la eficacia del control de la diabetes. El sistema está diseñado para ser utilizado por una sola persona y no debe compartirse. El sistema no debe utilizarse para el diagnóstico o la detección de la diabetes, ni en recién nacidos.

⚠️ ADVERTENCIA: Este dispositivo no está diseñado para utilizarse en entornos de atención médica o de uso asistido como hospitales, consultorios médicos, o instalaciones de atención a largo plazo porque no fue autorizado por la FDA para utilizarse en estos entornos, incluidas las pruebas asistidas de rutina o como parte de los procedimientos de control glucémico. El uso de este dispositivo en múltiples pacientes puede causar la transmisión del virus de inmunodeficiencia humana (VIH), el virus de la hepatitis C (VHC), el virus de la hepatitis B (VHB) u otros patógenos transmitidos por la sangre.

Limitaciones

El sistema de Supervisión de glucosa en la sangre OneTouch Verio Reflect™ está diseñado para ser utilizado por un solo paciente y no debe compartirse. El sistema OneTouch Verio Reflect™ no debe utilizarse para el diagnóstico o la detección de la diabetes, ni en recién nacidos. El sistema OneTouch Verio Reflect™ no debe utilizarse en pacientes con enfermedades graves, pacientes en estado de shock, pacientes muy deshidratados o pacientes en estado hiperosmolar (con o sin cetosis). **No** use el sistema OneTouch Verio Reflect™ para realizar pruebas en lugares alternativos (AST).

Las tiras reactivas OneTouch Verio® no deberían usarse a altitudes superiores a 10,000 pies ya que puede haber un efecto adverso en los resultados de la prueba. Un hematocrito (porcentaje de la sangre que corresponde a los glóbulos rojos) ya sea muy alto (más del 60 %) o muy bajo (menos del 20 %) puede producir resultados erróneos. Si no conoce su nivel de hematocrito, consulte a su profesional médico. El sistema de supervisión de glucosa en la sangre OneTouch Verio Reflect™ no debe utilizarse dentro de las 24 horas de haber recibido una prueba de absorción de D-xilosa, pues puede proporcionar resultados altos e inexactos de glucosa con su medidor. **No** use el sistema de supervisión de glucosa en la sangre OneTouch Verio Reflect™ si está recibiendo tratamiento por envenenamiento por organofosfatos con PAM (pralidoxima) ya que puede causar resultados de glucosa inexactos con su medidor.

Principio de la prueba

La glucosa en la muestra de sangre se mezcla con la enzima FAD-GDH (consulte la página 160) en la tira reactiva y se produce una pequeña corriente eléctrica. La potencia de esta corriente calcula su nivel de glucosa en la sangre. Luego, muestra el resultado de la glucosa en la sangre y lo guarda en la memoria del medidor.

Use solamente las soluciones de control y las tiras reactivas OneTouch Verio® con el medidor OneTouch Verio Reflect™. El uso de tiras reactivas OneTouch Verio® con medidores para los cuales no fueron diseñadas puede arrojar resultados inexactos.

Tecnología inalámbrica BLUETOOTH®

La tecnología inalámbrica BLUETOOTH® se usa en algunos teléfonos inteligentes y muchos otros dispositivos. Su medidor OneTouch Verio Reflect™ usa la tecnología inalámbrica BLUETOOTH® para establecer emparejamientos y enviar sus resultados de glucosa a dispositivos inalámbricos compatibles.

El medidor OneTouch Verio Reflect™ está diseñado para funcionar con la aplicación para dispositivos móviles OneTouch Reveal®.

Visite www.OneTouch.com para obtener información sobre cuáles son los dispositivos inalámbricos compatibles con su medidor OneTouch Verio Reflect™ y dónde/cómo puede descargar la aplicación para dispositivos móviles OneTouch Reveal®.

Cuando use el sistema OneTouch Verio Reflect™, le sugerimos que empareje su medidor OneTouch Verio Reflect™ con un dispositivo inalámbrico compatible y haga un seguimiento de sus resultados. Consulte página 112 para conocer las instrucciones de emparejamiento.

Los cambios o modificaciones que no estén aprobados expresamente por la parte responsable del cumplimiento pueden anular la capacidad del usuario de hacer funcionar el equipo.

Este dispositivo cumple con la parte 15 de las normas de la Comisión Federal de Comunicaciones (FCC). El funcionamiento está sujeto a las dos condiciones siguientes: (1) este dispositivo no debe causar interferencias nocivas y (2) este dispositivo debe aceptar todas las interferencias que reciba, incluidas las que puedan provocar un funcionamiento no deseado.

NOTA: Este equipo se ha probado y se ha determinado que cumple con los límites para considerarse un dispositivo digital de clase B, de conformidad con la parte 15 de las normas de la FCC. Estos límites están diseñados para brindar una protección razonable contra la interferencia nociva dentro de una instalación residencial. Este equipo genera, usa y puede emitir energía de radiofrecuencia y, si no se instala y usa de conformidad con las instrucciones, puede producir una interferencia nociva en las comunicaciones por radio. No obstante, no hay garantías de que no se producirá ningún tipo de interferencia en una instalación en particular. Si este equipo genera interferencia nociva en la recepción de radio o televisión, que puede determinarse mediante el encendido y el apagado del equipo, se aconseja al usuario tratar de corregir la interferencia mediante una o más de las siguientes medidas:

- Vuelva a orientar o ubicar la antena de recepción.
- Aumente la separación entre el equipo y el receptor.

- Conecte el equipo a una salida de un circuito diferente de aquella a la que está conectado el receptor.
- Consulte al distribuidor o a un técnico en radio/TV experimentado para obtener ayuda.

Estas disposiciones ayudan a garantizar que el medidor no afectará al funcionamiento de otros dispositivos electrónicos cercanos. Además, el uso del medidor no debe verse afectado por otros dispositivos electrónicos.

Si experimenta problemas de interferencia con el medidor, trate de alejar el medidor de la fuente de interferencia. También puede mover el dispositivo electrónico o su antena a otra ubicación para resolver el problema.

 **ADVERTENCIA:** La función BLUETOOTH® de su medidor envía los resultados de la prueba a su dispositivo inalámbrico compatible. Para evitar el envío de los resultados de otras personas a su dispositivo inalámbrico compatible, **no** deje que nadie más utilice su medidor para evaluar la glucosa en la sangre. El medidor está diseñado para que lo utilice un solo paciente.

⚠ ADVERTENCIA: En las ubicaciones en las que no se permite el uso del teléfono celular, como los hospitales, los consultorios de algunos profesionales médicos y los aviones, debe desactivar la función BLUETOOTH®. Consulte página 108 para obtener más información.

No deje su medidor sin supervisión o en un lugar público ya que otras personas podrían cambiar sus parámetros personales o hacer conexiones físicas a su medidor.

El medidor se ha diseñado con una defensa para repeler la intención maliciosa y se ha probado como corresponde.

Marca registrada BLUETOOTH®

La marca y los logotipos de BLUETOOTH® son marcas comerciales registradas propiedad de Bluetooth SIG, Inc., y cualquier uso por parte de LifeScan Scotland Ltd. de estas marcas está sometido a un acuerdo de licencias. Las otras marcas y nombres comerciales son propiedad de sus respectivos propietarios.

Índice de contenidos

1	Familiarícese con el sistema	18
2	Configuración del sistema	28
3	Cómo realizar una prueba	42
	Realización de pruebas de glucosa en la sangre	42
	Prueba con solución de control	68
4	Etiquetado de resultados	78
5	Comprensión de mensajes	84
6	Resumen, Registro de resultados y Tendencia 90....	96
7	Cómo sincronizar su medidor	108
8	Ajuste de las configuraciones del medidor	120
9	Cómo cuidar su sistema	134
10	Baterías	142
11	Solución de problemas	146
12	Información sobre el sistema	156
13	Índice	168

1 Familiarícese con el sistema

Su sistema de supervisión de glucosa en la sangre OneTouch Verio Reflect™

Incluido con el kit:



Medidor OneTouch Verio Reflect™ (2 baterías de litio de tipo botón CR2032 incluidas)



Dispositivo de punción



Lancetas



Tiras reactivas OneTouch Verio®*

NOTA: Si algún artículo en su kit falta o presenta defectos, comuníquese con el Servicio al cliente. La información de contacto del Servicio al cliente se detalla al final de este Manual del propietario.

NOTA: Si se incluye algún otro tipo de dispositivo de punción, consulte las instrucciones por separado de dicho dispositivo.

1 Familiarícese con el sistema

Disponible por separado:

Los artículos que se ilustran a continuación son necesarios, pero posiblemente no están incluidos en el kit:

Se venden por separado. Consulte la caja del medidor para obtener una lista de los artículos incluidos.



Solución de control de nivel 3 OneTouch Verio®*
(vial con tapa azul)



Solución de control de nivel 4 OneTouch Verio®*
(vial con tapa roja)



Tiras reactivas
OneTouch Verio®*

*Las soluciones de control y las tiras reactivas OneTouch Verio® se venden por separado. Para saber dónde adquirir las tiras reactivas y las soluciones de control, comuníquese con el Servicio al cliente o consulte con su farmacéutico o profesional médico.

Puede usar solución de control de nivel 3 OneTouch Verio® o Solución de control de nivel 4 OneTouch Verio® con su medidor OneTouch Verio Reflect™.

⚠ ADVERTENCIA: Mantenga el medidor y los suministros para realizar pruebas fuera del alcance de niños pequeños. Los artículos pequeños como la puerta de la batería, las baterías, las tiras reactivas, las lancetas, las cubiertas protectoras de las lancetas y la tapa del vial de la solución de control constituyen riesgos de asfixia. **No** ingiera ni trague ninguno de estos artículos.

1 Familiarícese con el sistema

Familiarícese con su sistema de supervisión de glucosa en la sangre OneTouch Verio Reflect™

Medidor



1	Puerto de tiras reactivas Inserte aquí la tira reactiva para encender el medidor
2	Icono de batería Aparece solamente cuando las baterías están bajas
3	mg/dL es la unidad de medida predefinida y no puede cambiarse*
4	Puerto de datos micro USB Conecte para descargar a una computadora
5	Botón Aceptar <ul style="list-style-type: none">• Enciende/apaga el medidor (mantener presionado)• Confirma las selecciones del menú (presione y suelte)
6	Botón atrás <ul style="list-style-type: none">• Presione para regresar a la pantalla anterior (presione y suelte)• Se puede usar para cambiar una etiqueta de comida o agregar una etiqueta de evento
7	Botones arriba o abajo <ul style="list-style-type: none">• Resalta la selección (presione y suelte)• Aumenta la velocidad de desplazamiento (mantener presionado)
8	Barra de color
9	Icono del indicador de intervalo
10	Iconos de rastreo pruebas

1 Familiarícese con el sistema

⚠ ADVERTENCIA: *Confirme que se muestre la unidad de medida mg/dL. Si en su pantalla se muestra mmol/L en vez de mg/dL, deje de usar el medidor y comuníquese con el Servicio al cliente.

Familiarícese con su tira reactiva OneTouch Verio®

Tira reactiva



11	Canal para aplicar la muestra
12	Puntas plateadas Insértelas en el puerto de tiras reactivas (1)

Información general sobre las funciones

El medidor OneTouch Verio Reflect™ está equipado con funciones diseñadas para ayudarlo a controlar su nivel de glucosa en la sangre de diversas maneras. Esperamos que aproveche estas funciones y las haga parte de su rutina de control de la diabetes.

Mensajes del Asesor de Glucemia (Blood Sugar Mentor™)

Los mensajes del Asesor de Glucemia (Blood Sugar Mentor™) proporcionan información sobre cómo le está yendo y asesoramiento sobre el control de la diabetes, incluidos mensajes educativos y motivacionales en función de sus resultados de glucosa actuales y anteriores y otros datos registrados. Cuando recibe su resultado de glucosa en la sangre, el medidor puede mostrar consejos del mentor (asesoramiento), mensajes de patrones (información) o premios (apoyo).

1 Familiarícese con el sistema

Ejemplos de mensajes del Asesor de Glucemia (Blood Sugar Mentor™)

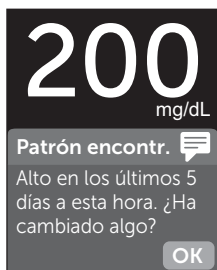

200
mg/dL

Patrón encontr. 

Alto en los últimos 5 días a esta hora. ¿Ha cambiado algo?

OK

Información

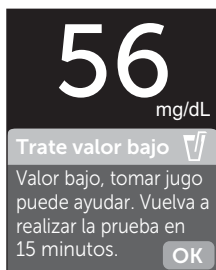

56
mg/dL

Trate valor bajo 

Valor bajo, tomar jugo puede ayudar. Vuelva a realizar la prueba en 15 minutos.

OK

Asesoramiento

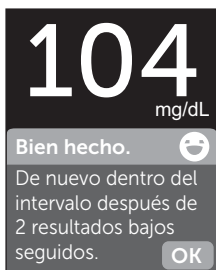

104
mg/dL

Bien hecho. 

De nuevo dentro del intervalo después de 2 resultados bajos seguidos.

OK

Apoyo

Indicador de rango dinámico ColorSure®

EL indicador de rango dinámico ColorSure® le permite saber instantáneamente si su resultado actual está por debajo (azul), por encima (rojo) o dentro (verde) de los límites del intervalo. También muestra cuando su resultado está cerca del extremo bajo o alto de su intervalo objetivo.

Rastreo pruebas

El rastreo de pruebas le permite configurar la cantidad de pruebas de glucosa que planea hacer cada día y registra automáticamente el progreso hacia el logro de esa meta.

Tendencia 90

Tendencia 90 le permite configurar su meta promedio de 90 días de glucosa en la sangre y rastrea el progreso hacia esa meta. El gráfico de tendencia 90 se actualiza automáticamente cada 14 días y proporciona una visión de la tendencia del control general de la glucosa con el tiempo.

2 Configuración del sistema

Cómo configurar su medidor

Encienda su medidor

Para encender su medidor, mantenga presionado **OK** hasta que aparezca la pantalla de bienvenida. Una vez que aparezca la pantalla de bienvenida, suelte **OK**. También puede encender el medidor mediante la inserción de una tira reactiva.

Cada vez que encienda el medidor, aparecerá la pantalla de bienvenida durante unos segundos. Si el medidor no enciende, revise las baterías. Consulte página 142.

⚠️ PRECAUCIÓN:

Si ve que faltan algunos píxeles dentro de la pantalla de bienvenida, es posible que haya un problema con el medidor. Comuníquese con el Servicio al cliente. La información de contacto del Servicio al cliente se detalla al final de este Manual del propietario.

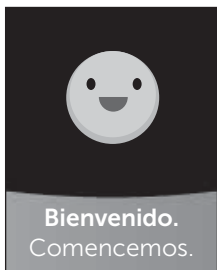

Ejemplo

NOTA: Ya sea que encienda el medidor por primera vez con  o una tira reactiva, deberá hacer la configuración inicial.

Use la iluminación de la pantalla para tener mejor visibilidad.

La iluminación se enciende automáticamente siempre que se enciende el medidor. Después de unos segundos de inactividad, la iluminación perderá intensidad. Si presiona cualquier botón o inserta una tira reactiva la iluminación volverá a encenderse.







Primera configuración

Antes de usar su medidor por primera vez, se le indicará que configure el idioma, la hora, la fecha, los límites de intervalo, la meta de pruebas diarias y la meta promedio de 90 días.

2 Configuración del sistema

NOTA:

- No podrá realizar una prueba de glucosa en la sangre hasta que haya finalizado la configuración inicial.
- Asegúrese de hablar con el profesional médico que lo atiende acerca de la configuración de los límites de intervalo correctos, la meta de pruebas diarias y la meta promedio de 90 días para usted. Cuando seleccione o cambie estas configuraciones, debe considerar factores tales como su estilo de vida y la terapia para la diabetes. Nunca realice cambios importantes en su plan de cuidado de la diabetes sin consultar con su profesional médico.
- Es importante seleccionar la configuración con atención para asegurarse de que la información correcta se guarde con sus resultados de prueba.

El medidor viene preconfigurado para ayudarlo con la configuración inicial. Pero si necesita editar una configuración, presione  o  para resaltar **Editar** y presione . Puede presionar  o  para cambiar los valores. Después de hacer su selección, resalte **Guardar** y presione  para confirmar su selección y pasar a la pantalla siguiente.

Si presiona  volverá a la pantalla anterior.

1. Presione  o  para resaltar el idioma deseado y presione  para seleccionarlo

El medidor mostrará una indicación que le da la opción de realizar la configuración inicial mediante la aplicación OneTouch Reveal®. Visite www.OneTouch.com para obtener más información sobre la aplicación OneTouch Reveal®. Si no desea esta opción, resalte **No** y presione  para continuar con la configuración inicial usando solamente el medidor.



2 Configuración del sistema

Si selecciona **Sí** se le indicará que empareje el medidor con su dispositivo inalámbrico compatible. Consulte página 110. Después del emparejamiento, la aplicación OneTouch Reveal® lo guiará por el proceso de la configuración inicial. Los pasos restantes a continuación no serán necesarios.

NOTA: El punto de progreso verde pasará de izquierda a derecha mientras navega por las pantallas de la configuración inicial.

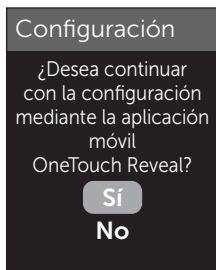

2. Confirme la hora, luego presione  para guardar

Si selecciona **Editar**, podrá cambiar la hora predeterminada.

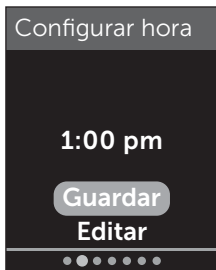
**3. Confirme la fecha, luego presione  para guardar**

Si selecciona **Editar**, podrá cambiar la fecha predeterminada.



2 Configuración del sistema

NOTA:

- Los formatos de hora y fecha no pueden modificarse.
- Una vez cada 6 meses, y cada vez que cambie las baterías, una pantalla le pedirá que confirme la hora y la fecha configuradas en el medidor.

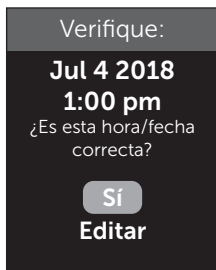

Ejemplo

Si selecciona **Editar**, podrá cambiar la fecha y la hora. Una vez corregidas, seleccione **Listo**.

4. Confirme los límites del intervalo antes comer, luego presione para guardar

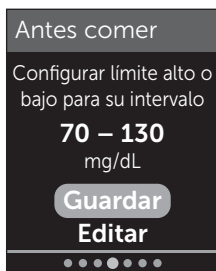

Ejemplo

Si selecciona **Editar**, podrá cambiar los límites del intervalo antes comer predeterminados.

Su medidor usa los límites del intervalo antes comer y desp. comer configurados en su medidor para indicarle cuando un resultado de la prueba está dentro, por debajo o por encima de sus límites de intervalo a la hora de la comida. Los límites de intervalo a la hora de la comida que configuró durante la configuración inicial se aplicarán a todos los resultados de glucosa. Se utilizan en la función Indicador de rango dinámico ColorSure® para detectar patrones y en el resumen. Consulte página 59, página 85 y página 96 para obtener más información.

Límites del rango antes comer

Límite inferior predeterminado	70 mg/dL
Límite superior predeterminado	130 mg/dL
El límite inferior debe configurarse dentro de	60 mg/dL y 110 mg/dL
El límite superior debe configurarse dentro de	90 mg/dL y 300 mg/dL

2 Configuración del sistema

5. Confirme los límites del intervalo desp. comer, luego presione  para guardar

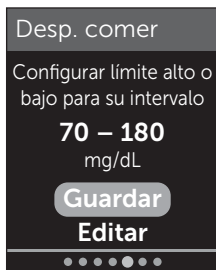

Desp. comer

Configurar límite alto o bajo para su intervalo

70 – 180
mg/dL

Guardar

Editar

•••••

Ejemplo

Si selecciona **Editar**, podrá cambiar los límites del intervalo desp. comer predeterminados.

Límites del rango desp. comer

Límite inferior predeterminado	70 mg/dL
Límite superior predeterminado	180 mg/dL
El límite inferior debe estar dentro de	60 mg/dL y 110 mg/dL
El límite superior debe estar dentro de	90 mg/dL y 300 mg/dL

6. Confirme la configuración Rastreo de pruebas, luego presione para guardar

Si selecciona **Editar**, podrá cambiar la meta de pruebas diarias predeterminada para el rastreo de pruebas.

El rastreo de pruebas le permite configurar la cantidad de pruebas de glucosa que planea hacer cada día y registra automáticamente el progreso hacia el logro de esa meta.

El medidor está preestablecido con la meta de pruebas diarias de cuatro pruebas por día. La meta de pruebas diarias máxima es ocho. Consulte página 128 para obtener más información.

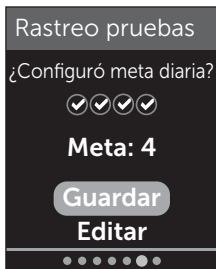

2 Configuración del sistema

7. Confirme la meta promedio de 90 días, luego presione para guardar

Si selecciona **Editar**, podrá cambiar la meta promedio de 90 días predeterminada.

Tendencia 90 le permite configurar su meta promedio de 90 días de glucosa en la sangre y rastrea el progreso hacia esa meta. El gráfico de tendencia 90 se actualiza automáticamente cada 14 días y proporciona una visión de la tendencia del control general de la glucosa con el tiempo.

El medidor está predeterminado con una meta promedio de 90 días de 155 mg/dL. La meta promedio de 90 días mínima es 99 mg/dL y la máxima es 265 mg/dL. Consulte página 105 para obtener más información.

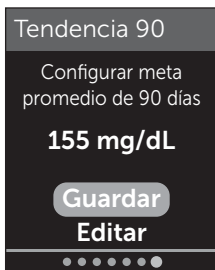

El mensaje **Configuración terminada** aparece en la pantalla. Su medidor está listo para usar.



Si el medidor se encendió al insertar una tira reactiva, aparece la pantalla **Aplique la sangre**. Para realizar una prueba de glucosa en la sangre, consulte página 42.

NOTA: Después de la configuración inicial, puede ajustar la configuración en cualquier momento. Consulte página 120 para obtener más información.

Comprensión del modo básico

El medidor viene con muchas funciones para ayudar a rastrear el progreso del control de la diabetes. El modo básico apagará estas funciones si usted prefiere no usar el medidor de esta forma.

2 Configuración del sistema

Cuando se selecciona el modo básico, rastreo de pruebas, etiquetado de comidas y eventos, los promedios antes y después de comer, tendencia 90, mensajes de patrones, consejos del mentor y premios se apagarán. En el modo básico, los límites de intervalo son generales y no están definidos por la hora de la comida. Los iconos del indicador de intervalo aparecen como texto (por ejemplo, ) en lugar de hacerlo como emoji (por ejemplo, 😊).

Para obtener más información sobre cómo encender o apagar el modo básico, consulte página 127.

Cómo apagar el medidor

Existen tres formas de apagar el medidor:

- Mantener presionado  durante varios segundos hasta que el medidor se apague.
- Retirar la tira reactiva.
- El medidor se apagará solo si se deja sin usar por dos minutos.

Esta página se dejó en blanco de manera intencional.

3 Cómo realizar una prueba

Realización de pruebas de glucosa en la sangre

Cómo prepararse para una prueba de glucosa en la sangre

NOTA: A muchas personas les resulta útil practicar la prueba con la solución de control antes de probar con sangre por primera vez. Consulte página 70.

Cuando realice la prueba debe tener preparados los siguientes artículos:

Medidor OneTouch Verio Reflect™

Tiras reactivas OneTouch Verio®

Dispositivo de punción

Lancetas estériles

NOTA:

- Use únicamente tiras reactivas OneTouch Verio®.
- A diferencia de otros medidores de glucosa en la sangre, no se necesita ningún paso que codifique el sistema OneTouch Verio Reflect™.
- La prueba se debe realizar dentro del rango de temperatura de funcionamiento (43 a 111 °F) y del 10 % al 90 % de humedad relativa de no condensación.
- Antes de realizar la prueba, asegúrese de que su medidor y las tiras reactivas estén aproximadamente a la misma temperatura.

- Guarde las tiras reactivas en un lugar fresco y seco a una temperatura de entre 41 °F y 86 °F, y a una humedad relativa inferior al 90 %. Consulte página 134 para obtener instrucciones completas sobre el almacenamiento.
- **No** realice la prueba si hay condensación (acumulación de agua) en el medidor. Lleve el medidor y las tiras reactivas a un lugar fresco y seco, y espere a que la superficie del medidor se seque antes de realizar la prueba.
- **No** abra el vial de tiras reactivas hasta que esté listo para retirar una tira y hacerse la prueba. Utilice la tira reactiva **inmediatamente** después de haberla sacado del vial.
- Tape bien el vial inmediatamente después de su uso para evitar contaminación y daño.
- Guarde las tiras reactivas no utilizadas únicamente en el vial original.
- **No** vuelva a colocar la tira reactiva usada en el vial después de realizar una prueba.
- **No** vuelva a utilizar una tira reactiva en la que se haya aplicado sangre, solución de control o contaminantes. Las tiras reactivas deben utilizarse solo una vez.
- Con las manos limpias y secas, puede tocar cualquier parte de la superficie de la tira reactiva. Las tiras reactivas **no** deben doblarse, cortarse ni modificarse de ninguna manera.

3 Cómo realizar una prueba

- Cuando abra por primera vez un vial nuevo de tiras reactivas, anote la fecha de desecho en la etiqueta. Consulte el prospecto de las tiras reactivas o la etiqueta del vial para obtener instrucciones sobre cómo determinar la fecha de desecho.
- No es recomendable comparar los resultados de la prueba de glucosa en la sangre realizada con este medidor con los resultados obtenidos de un medidor diferente. Los resultados pueden diferir entre los medidores y no son una medición útil del funcionamiento correcto de su medidor. Para verificar la exactitud de su medidor, debe comparar periódicamente los resultados de su medidor con los resultados obtenidos en un laboratorio. Consulte página 156 para obtener más información.

IMPORTANTE: Si otra persona lo ayuda con la realización de la prueba, el medidor debe limpiarse siempre antes de que lo use esa persona. Consulte página 134.

⚠️ PRECAUCIÓN:

- **No** utilice las tiras reactivas si el vial está dañado o quedó abierto. Esto podría ocasionar mensajes de error o resultados inexactos. Comuníquese inmediatamente con el Servicio al cliente si el vial de tiras reactivas está dañado. La información de contacto del Servicio al cliente se detalla al final de este Manual del propietario.
- Si no puede realizar la prueba debido a un problema con los suministros para realizar pruebas, comuníquese con su profesional médico. Si la prueba no puede realizarse, la toma de decisiones para el tratamiento podría demorarse y conducir a un problema grave de salud.
- El vial de tiras reactivas contiene agentes desecantes que podrían ser nocivos si se inhalan o se ingieren, y podrían producir irritación de la piel o de los ojos.
- **No** utilice tiras reactivas después de la fecha de vencimiento (impresa en el vial) o la fecha de desecho, la que sea anterior, o sus resultados pueden ser inexactos.

3 Cómo realizar una prueba

Familiarícese con su dispositivo de punción OneTouch® Delica® Plus

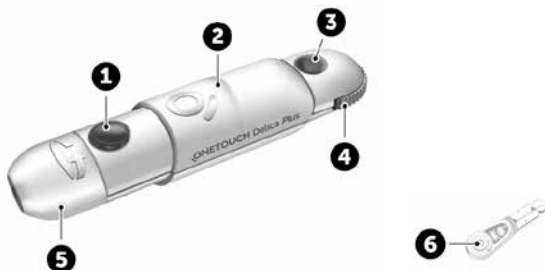

1	Botón de disparo
2	Control del deslizador
3	Indicador de profundidad
4	Rueda de profundidad
5	Tapa del dispositivo de punción
6	Cubierta protectora

NOTA:

- El sistema de punción OneTouch® Delica® Plus utiliza lancetas OneTouch® Delica® o OneTouch® Delica® Plus.
- Si se incluye algún otro tipo de dispositivo de punción, consulte las instrucciones por separado de dicho dispositivo.
- El Sistema de supervisión de glucosa en la sangre OneTouch Verio Reflect™ no se ha evaluado para pruebas en lugares alternativos (AST). Use solamente las yemas de los dedos cuando realice pruebas con el sistema.
- El sistema de punción OneTouch® Delica® Plus no incluye los materiales necesarios para realizar las pruebas en lugares alternativos (AST). El sistema de punción OneTouch® Delica® Plus no debe utilizarse en el antebrazo o en la palma con el sistema de supervisión de glucosa en la sangre OneTouch Verio Reflect™.

3 Cómo realizar una prueba

Precauciones con la lanceta

PRECAUCIÓN:

Para reducir el riesgo de infección y de contraer enfermedades transmitidas por la sangre:

- Asegúrese de lavar el lugar de donde se extraerá la muestra con agua tibia y jabón, enjuagarlo y secarlo antes de la toma de muestras. Los contaminantes de la piel pueden afectar los resultados.
- El dispositivo de punción está diseñado para ser utilizado por un único usuario. Nunca comparta una lanceta ni el dispositivo de punción con nadie.
- Utilice siempre una lanceta nueva y estéril cada vez que realice una prueba.
- Conserve siempre limpios el medidor y el dispositivo de punción. (Consulte página 134.)
- El medidor y el dispositivo de punción están diseñados para que los utilice un solo paciente. **No** los comparta con nadie, ni siquiera con miembros de la familia. **No** los utilice en múltiples pacientes.
- Después del uso y la exposición a la sangre, se considera que todas las partes de este kit implican un riesgo biológico. Un kit usado puede transmitir enfermedades infecciosas incluso después de que haya realizado la limpieza y la desinfección.
- **No** utilice las lancetas después de la fecha de vencimiento impresa en el empaque de lancetas.

Preparación de su dispositivo de punción

1. Retire la tapa del dispositivo de punción

Gire la tapa y retírela del dispositivo.

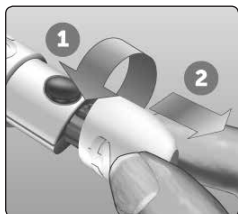

2. Inserte una lanceta estéril en el dispositivo de punción

Alinee la lanceta tal como se muestra aquí, de manera tal que la lanceta quede encajada en el portalanceta. Empuje la lanceta en el dispositivo hasta que se trabe y quede bien asentada en el portalanceta.

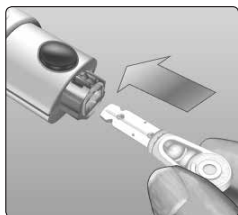

3 Cómo realizar una prueba

Gire la cubierta protectora una vuelta completa hasta que se separe de la lanceta. **Guarde la cubierta protectora para retirar y eliminar las lancetas.** Consulte página 65.

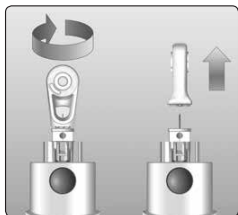

3. Reemplace la tapa del dispositivo de punción

Vuelva a colocar la tapa en el dispositivo; haga girar la tapa o presione sobre la tapa para asegurarla.

Asegúrese de que la tapa quede alineada como se muestra en la imagen.

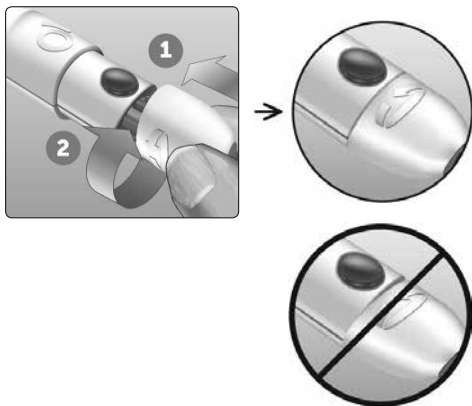

4. Ajuste la configuración de profundidad

El dispositivo tiene 13 configuraciones de profundidad de punción (cada punto que se muestra entre los números 1 y 7 en la rueda de profundidad indica una configuración de profundidad adicional). Gire la rueda para ajustar la profundidad. Los números menores son para una punción más superficial y los números mayores son para una punción más profunda.

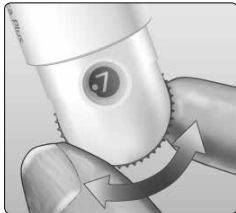

NOTA: Intente primero con una configuración más superficial y aumente la profundidad hasta que encuentre la que sea lo suficientemente profunda como para obtener una muestra del tamaño adecuado.

5. Trabe el dispositivo de punción

Tire el deslizador hacia atrás hasta que haga clic. Si no hace clic, es posible que ya se haya puesto en posición de trabado cuando se insertó la lanceta.



3 Cómo realizar una prueba

Cómo preparar el medidor

1. Inserte una tira reactiva para encender el medidor

Inserte una tira reactiva en un puerto de tiras reactivas con el lado dorado de la tira reactiva y las dos puntas plateadas orientados hacia usted.

Puntas plateadas



Puerto de tiras reactivas

NOTA: No se requiere de un paso separado para codificar el medidor.

Se visualiza la pantalla

Aplique la sangre. Ahora puede aplicar su muestra de sangre a la tira reactiva.



Cómo extraer muestras de sangre de la yema del dedo

Elija un lugar de punción diferente cada vez que realice una prueba. Los pinchazos repetidos en el mismo lugar pueden producir molestia y callosidades.

Antes de realizar la prueba, lávese las manos y el sitio de obtención de la muestra con agua tibia y jabón. Enjuáguese y séquese completamente. Los contaminantes de la piel pueden afectar los resultados.

3 Cómo realizar una prueba

1. Realice una punción en el dedo

Sostenga firmemente el dispositivo de punción contra el lado de su dedo. Presione el botón de disparo. Retire el dispositivo de punción de su dedo.

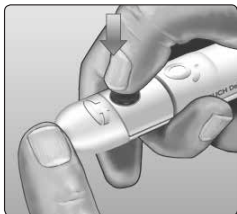

2. Extraiga una gota de sangre

Apriete suavemente y masajee la yema del dedo hasta que se forme una gota de sangre.

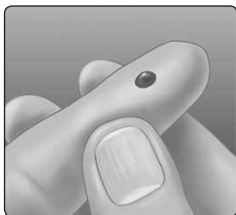

NOTA: Si la sangre se corre o se extiende, **no** utilice esa muestra. Seque el área y suavemente extraiga otra gota de sangre o haga una punción en un lugar distinto.



Aplicación de la sangre y lectura de los resultados

Cómo aplicar la muestra

1. Cómo aplicar la sangre en la tira reactiva

Aplique la sangre en el borde de la tira reactiva. Puede aplicar la muestra en cualquiera de los lados del canal de la tira reactiva.

Asegúrese de aplicar la muestra inmediatamente después de obtener una gota de sangre.

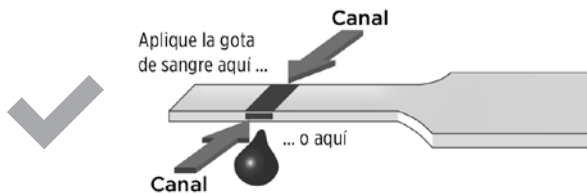

No se debe aplicar sangre en la parte superior de la tira reactiva o en el extremo de la tira reactiva.

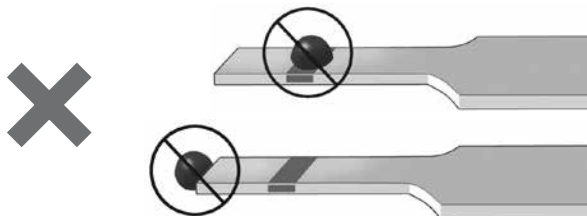

3 Cómo realizar una prueba

Sostenga el medidor ligeramente inclinado para guiar el canal hacia la gota de sangre.

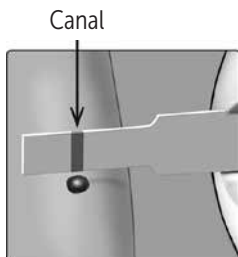

Cuando toca la muestra, la tira reactiva absorbe la sangre en el canal.

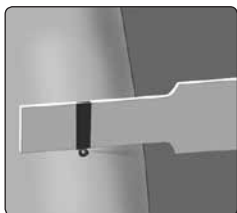

2. Espere a que el canal se llene completamente

La gota de sangre se absorberá hacia el canal angosto.
El canal debe llenarse por completo.

El canal se vuelve de color rojo y se visualizará un resultado después de aproximadamente 5 segundos.

3 Cómo realizar una prueba

NOTA:

- **No** disperse ni raspe la muestra con la tira reactiva.
- **No** presione la tira reactiva contra el área de punción con demasiada firmeza o el canal puede bloquearse y no llenarse como corresponde.
- **No** aplique más sangre a la tira reactiva después de haber retirado la gota de sangre.
- **No** mueva la tira reactiva en el medidor durante la prueba; puede obtener un mensaje de error o el medidor puede apagarse.
- **No** retire la tira reactiva hasta que aparezca el resultado, o el medidor se apagará.

Cómo ver su resultado

Indicador de rango dinámico ColorSure®

El medidor OneTouch Verio Reflect™ viene con una función de Indicador de intervalo dinámico ColorSure® que le permite saber al instante si su resultado actual está por debajo (azul) o por encima (rojo) de sus límites de intervalo. También muestra cuando su resultado está cerca del extremo bajo o alto de su intervalo objetivo. Para ello, muestra su resultado con un icono del indicador de intervalo que apunta a un segmento en la barra de color en función de los intervalos que ha configurado en el medidor. El icono del indicador de intervalo puede ser un emoji (por ejemplo, 😊) o un texto (por ejemplo, Dentro del int.). Use el icono del indicador de intervalo y la barra de color juntos para ver dónde están sus resultados dentro de sus límites de intervalo.

3 Cómo realizar una prueba



Bajo
(Azul)

Ejemplo - Resultado por
debajo del intervalo



Dentro del
intervalo
(Verde)

Ejemplo - Resultado en el
extremo inferior del rango



Alto
(Rojo)

Ejemplo - Resultado por
encima del intervalo



Si el rastreo de pruebas está encendido, el progreso hacia su meta de pruebas diarias se indicará por encima del resultado. Si el rastreo de pruebas está apagado, la fecha y la hora aparecerán encima del resultado. La fecha y la hora siempre se registran con cada resultado y pueden verse en el registro de resultados. Consulte página 102.

⚠️ ADVERTENCIA: Confirme que se muestre la unidad de medida mg/dL. Si en su pantalla se muestra mmol/L en vez de mg/dL, deje de usar el medidor y comuníquese con el Servicio al cliente.

⚠️ PRECAUCIÓN:

No tome decisiones de tratamiento inmediatas en función del indicador de intervalo dinámico ColorSure®. Las decisiones de tratamiento deben basarse en el resultado numérico y en la recomendación del profesional médico, y no solamente en la ubicación de su resultado dentro de los límites de su intervalo.

3 Cómo realizar una prueba

Después de que aparezca la pantalla de resultados, puede aparecer un mensaje de patrón, un consejo de mentor o un premio. El mensaje puede desestimarse si presiona . Si desea recuperar el mensaje, vuelva a presionar . Consulte página 84 para obtener más información sobre los mensajes.

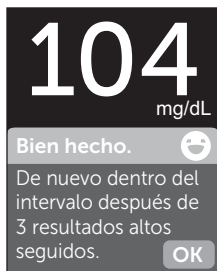

Ejemplo

Una etiqueta antes comer se aplicará automáticamente a su resultado. Cuando cambia una etiqueta antes comer por una etiqueta desp. comer, es posible que el icono del indicador de intervalo apunte a un segmento diferente en la barra de color. Es posible que aparezca un nuevo mensaje. Consulte página 78 para obtener información sobre los resultados de etiquetado.

Cómo interpretar resultados inesperados

Consulte las siguientes precauciones siempre que los resultados sean más altos o más bajos de lo esperado.

⚠️ PRECAUCIÓN:**Resultados bajos de glucosa en la sangre**

Si su resultado de glucosa en la sangre es inferior a 70 mg/dL o se muestra como **GLUCOSA MUY BAJA** (lo que significa que el resultado es inferior a 20 mg/dL), puede indicar la presencia de hipoglucemia (nivel bajo de glucosa en la sangre). Esto puede requerir de tratamiento inmediato, según las indicaciones de su profesional médico. Aunque este resultado podría deberse a un error de la prueba, es más seguro tratarse primero y luego realizar otra prueba.



Advertencia

GLUCOSA MUY BAJAPor debajo de
20 mg/dL

Trate el resultado bajo

⚠️ PRECAUCIÓN:**Deshidratación y resultados de glucosa en la sangre bajos**

Es posible que obtenga falsos resultados de glucosa en la sangre bajos si se encuentra gravemente deshidratado. Si cree que usted está gravemente deshidratado, comuníquese con su profesional médico de inmediato.

3 Cómo realizar una prueba

PRECAUCIÓN:

Resultados altos de glucosa en la sangre

Si el resultado de la glucosa en la sangre es superior a 180 mg/dL, posiblemente se trate de hiperglucemia (alto nivel de glucosa en la sangre) y probablemente deba volver a realizar otra prueba. Consulte con su profesional médico si está preocupado por la hiperglucemia.

GLUCOSA MUY ALTA aparece en la pantalla cuando un resultado de glucosa en la sangre es superior a 600 mg/dL. Esto podría indicar una hiperglucemia grave (contenido de glucosa en la sangre muy alto). Vuelva a realizar la prueba del nivel de glucosa en la sangre. Si el resultado es **GLUCOSA MUY ALTA** nuevamente, esto indica un problema grave con el control de glucosa en la sangre. Obtenga y siga inmediatamente las instrucciones del profesional médico.

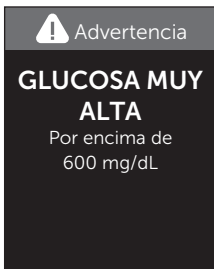

⚠️ PRECAUCIÓN:**Resultados de glucosa en la sangre inesperados que se repiten**

- Si continúa obteniendo resultados inesperados, verifique su sistema con una solución de control. Consulte página 70.
- Si usted tiene síntomas que no se corresponden con los resultados de glucosa en la sangre y siguió todas las instrucciones incluidas en este Manual del propietario, llame al profesional médico que lo atiende. Nunca ignore síntomas ni realice cambios importantes en su programa de control de la diabetes sin consultar al profesional médico que lo atiende.

Recuento inusual de glóbulos rojos

Un hematocrito (porcentaje de la sangre que corresponde a los glóbulos rojos) ya sea muy alto (más del 60 %) o muy bajo (menos del 20 %) puede producir resultados erróneos.

Retiro de la lanceta utilizada

NOTA: Este dispositivo de punción tiene una función de expulsión para que no tenga que tirar de la lanceta usada para extraerla.

3 Cómo realizar una prueba

1. Retire la tapa del dispositivo de punción

Gire la tapa y retírela del dispositivo.

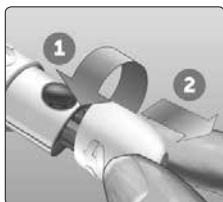

2. Tape la punta de la lanceta expuesta

Antes de retirar la lanceta, coloque la cubierta protectora en una superficie firme y empuje la punta de la lanceta hacia el lado plano del disco.

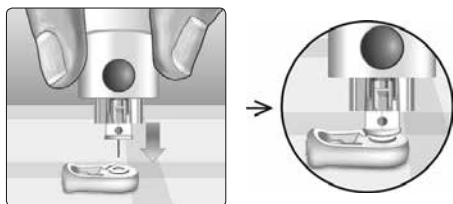

3. Extraiga la lanceta

Sostenga el dispositivo de punción hacia abajo y empuje el deslizador hacia adelante hasta que la lanceta salga del dispositivo de punción. Si la lanceta no se expulsa correctamente, trabe el dispositivo y luego empuje el control del deslizador hacia adelante hasta que salga la lanceta.



4. Reemplace la tapa del dispositivo de punción

Vuelva a colocar la tapa en el dispositivo; gire la tapa o presione sobre la tapa para asegurarla.

Asegúrese de que la tapa quede alineada como se muestra en la imagen.

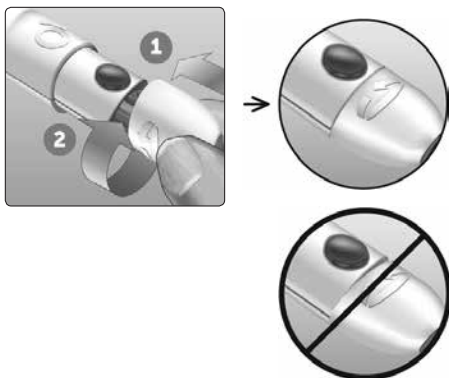

3 Cómo realizar una prueba

Es importante usar una lanceta nueva cada vez que obtiene una muestra de sangre. **No** deje una lanceta en el dispositivo de punción. Esto lo ayudará a prevenir infecciones y callosidades en las yemas de los dedos.

Eliminación de la lanceta y la tira reactiva usadas

Deseche con mucho cuidado la lanceta usada luego de cada uso, con el fin de evitar que se produzcan lesiones accidentales con las puntas de las lancetas. Las lancetas y las tiras reactivas usadas posiblemente se consideren desechos de riesgo biológico en su área. Asegúrese de seguir las recomendaciones del profesional médico o las regulaciones locales para una eliminación adecuada.

Lávese bien las manos con agua y jabón después de haber manipulado el medidor, las tiras reactivas, el dispositivo de punción y la tapa.

Prueba con solución de control

Precauciones para las pruebas con solución de control

La solución de control OneTouch Verio® se utiliza para comprobar que el medidor y las tiras reactivas funcionen juntos adecuadamente y que la prueba se esté realizando correctamente. (La solución de control se vende por separado.)

NOTA:

- Use solamente solución de control de nivel 3 OneTouch Verio® o Solución de control de nivel 4 OneTouch Verio® con su medidor OneTouch Verio Reflect™. Se puede utilizar cualquiera de los niveles para controlar su sistema.
- Cuando abra por primera vez un vial nuevo de solución de control, anote la fecha de desecho en la etiqueta del vial. Consulte el prospecto de la solución de control o la etiqueta del vial para obtener instrucciones sobre cómo determinar la fecha de desecho.
- Tape bien el vial de la solución de control inmediatamente después de su uso para evitar contaminación o daño.

 PRECAUCIÓN:

- **No** trague ni ingiera la solución de control.
- **No** aplique solución de control sobre la piel, los ojos, los oídos o la nariz, ya que puede causar irritación.
- **No** utilice solución de control después de la fecha de vencimiento (impresa en la etiqueta del vial) o la fecha de desecho, la que sea anterior, o sus resultados pueden ser inexactos.

3 Cómo realizar una prueba

Cuándo debe realizar una prueba con la solución de control

- Cuando comience a usar un vial nuevo de tiras reactivas.
- Si sospecha que el medidor o las tiras reactivas no están funcionando correctamente.
- Si ha obtenido lecturas inesperadas de glucosa en la sangre en repetidas ocasiones.
- Si se cayó o se dañó el medidor.

Cómo preparar el medidor para una prueba con la solución de control

1. Mantenga presionado para encender el medidor

Espera que aparezca el menú principal.

2. Presione o para resaltar Config. y presione

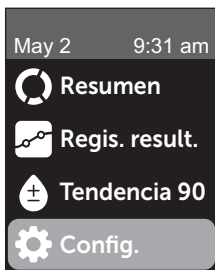

3. Resalte Prueba control, luego presione 

Espera a que aparezca la pantalla
Inserte la tira en el visualizador.

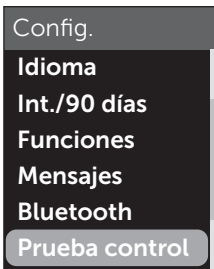

4. Inserte una tira reactiva en el puerto de tiras reactivas



5. Espere a que aparezca la pantalla Aplique solución de control en el visualizador



3 Cómo realizar una prueba

Cómo preparar la solución de control

1. Antes de retirar la tapa, agite el vial suavemente

2. Retire la tapa del vial y colóquela sobre una superficie plana con la parte superior de la tapa apuntando hacia arriba

3. Apriete el vial para desechar la primera gota



4. Limpie la punta del vial de la solución de control y la parte superior de la tapa con un paño o trapo limpio y húmedo

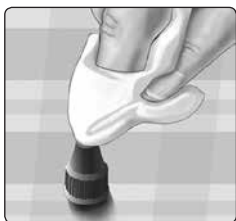

5. Apriete para que caiga una gota en la pequeña cavidad en la parte superior de la tapa o en otra superficie limpia, no absorbente



Aplique la solución de control

1. Sostenga el medidor para que el borde lateral de la tira reactiva se encuentre en un ligero ángulo respecto de la gota de solución de control



2. Toque el canal del lateral de la tira reactiva para aplicar la solución de control

3. Espere a que el canal se llene completamente



3 Cómo realizar una prueba

Cómo ver el resultado de la solución de control

Después de aplicar la solución de control, su medidor mostrará una pantalla de progreso durante aproximadamente 5 segundos. Su resultado se muestra junto con la fecha, la hora, la unidad de medida y  (para solución de control).

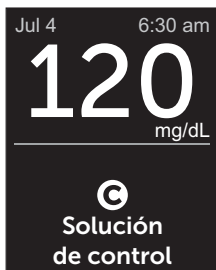

Ejemplo

Los resultados de la solución de control se almacenan en el medidor y pueden verse cuando revise resultados anteriores en el medidor.

PRECAUCIÓN:

Asegúrese de presionar **Prueba control** en el menú Configuración antes de iniciar la prueba con la solución de control. Siga los pasos que comienzan en la página 70. Si  no aparece en la pantalla, este resultado se incluirá en sus promedios, y sus promedios también se modificarán. Repita la prueba con una tira reactiva nueva. Si el problema persiste, comuníquese con el Servicio al cliente. La información de contacto del Servicio al cliente se detalla al final de este Manual del propietario.

Cómo comprobar si el resultado está dentro del intervalo

Cada vial de tiras reactivas tiene los intervalos de la solución de control de nivel 3 OneTouch Verio® y solución de control de nivel 4 OneTouch Verio® impresos en su etiqueta. Compare el resultado mostrado en el medidor con el intervalo de la solución de control de nivel 3 OneTouch Verio® o la solución de control de nivel 4 OneTouch Verio® impreso **en el vial de tiras reactivas**, según el tipo de solución de control que haya usado.



Intervalo de ejemplo

Intervalo de control de la solución de control de nivel 3 OneTouch Verio®

102 a 138 mg/dL

Intervalo de control de la solución de control de nivel 4 OneTouch Verio®

298 a 403 mg/dL

PRECAUCIÓN:

El intervalo impreso en el vial de tiras reactivas corresponde únicamente a pruebas con solución de control **y no es un rango recomendado para el nivel de glucosa en la sangre.**

3 **Cómo realizar una prueba**

Causas de resultados fuera de intervalo

Los resultados fuera de intervalo pueden deberse a:

- No se siguieron las instrucciones para realizar la prueba con la solución de control.
- La solución de control está contaminada, vencida o pasó su fecha de desecho.
- La tira reactiva o el vial de tiras reactivas está dañado, vencido o pasó su fecha de desecho.
- El medidor, las tiras reactivas o la solución de control no estaban todos a la misma temperatura cuando se realizó la prueba con la solución de control.
- Problema con el medidor.
- Suciedad o contaminación en la pequeña cavidad en la parte superior de la tapa de la solución de control.

PRECAUCIÓN:

Si continúa obteniendo resultados con la solución de control que se encuentran fuera del intervalo que está impreso en el vial de tiras reactivas, **no** utilice el medidor, las tiras reactivas ni la solución de control. Comuníquese con el Servicio al cliente. La información de contacto del Servicio al cliente se detalla al final de este Manual del propietario.

Cómo limpiar la tapa de la solución de control

Limpie la parte superior de la tapa de la solución de control con un paño o trapo limpio y húmedo.

4 Etiquetado de resultados

Agregar etiquetas de comidas y eventos

Su medidor OneTouch Verio Reflect™ le permite adjuntar una etiqueta antes comer (🍏) o desp. comer (🍔) a su resultado de glucosa en la sangre actual. Es importante comprender la relación entre sus niveles de glucosa en la sangre y la comida. Cuando etiqueta los resultados de su prueba con etiquetas de comidas, agrega información sobre los alimentos a sus resultados. Su medidor usa esta información de diversas maneras y muestra mensajes de patrones, consejos del mentor y premios. Hable con su profesional médico para ver cómo las etiquetas de comidas pueden ayudarlo a controlar la diabetes. Considere las siguientes pautas en el etiquetado de comidas.

- Una prueba de glucosa en la sangre antes de comer se realiza inmediatamente antes de comenzar a comer.
- Una prueba de glucosa en la sangre después de comer generalmente se realiza entre una y dos horas después de comenzar a comer.
- Una prueba de glucosa en la sangre en ayunas debería etiquetarse como antes comer.



Además del etiquetado de las comidas, su medidor OneTouch Verio Reflect™ incluye una función Etiquetado de eventos. El etiquetado de eventos agrega información sobre su salud y sus eventos de estilo de vida a sus resultados de glucosa en la sangre. Su medidor revisará sus resultados pasados y mostrará mensajes asociados con los resultados etiquetados cuando se cumplen determinadas condiciones. Consulte página 4 para ver los iconos de etiqueta de eventos y sus significados.

1. Mire el resultado de glucosa en la sangre en la pantalla

El resultado automáticamente recibirá una etiqueta antes comer y no recibirá una etiqueta de evento.

2. Si aparece un mensaje, presione para eliminarlo

4 Etiquetado de resultados

3. Para cambiar a una etiqueta desp. comer, presione , luego resalte desp. comer y presione .



NOTA: El icono del indicador de intervalo que apareció con los resultados usa los intervalos de antes y después de comer. Cuando cambia una etiqueta antes comer por una etiqueta desp. comer, es posible que el icono del indicador de intervalo apunte a un segmento diferente en la barra de color. Es posible que aparezca un nuevo mensaje.



4. Para agregar una etiqueta de evento a su resultado, presione .

5. Presione  o  para resaltar  Etiq. del evento y presione 



6. Presione  o  para resaltar una etiqueta de Evento y presione 

Puede agregar más de una etiqueta de evento a un resultado.

Un  indica que se ha agregado una etiqueta de evento.



4 Etiquetado de resultados

7. Cuando haya terminado de seleccionar etiquetas de evento, resalte Listo y presione 

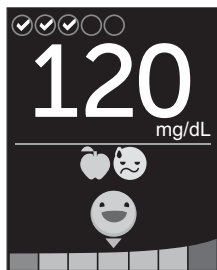

Ejemplo

El resultado aparecerá con las etiquetas. Si mantiene presionado  podrá editar las etiquetas.

NOTA: Tenga cuidado cuando agregue etiquetas a los resultados de glucosa en la sangre. Cuando abandona la pantalla de resultados, las etiquetas y el resultado se guardan en el registro de resultados y **no pueden** modificarse. El etiquetado de comidas incorrecto puede hacer que el medidor identifique promedios y patrones inexactos de antes y después de comer. El etiquetado de evento incorrecto puede hacer que el medidor muestre mensajes incorrectos.

Esta página se dejó en blanco de manera intencional.

5 Comprensión de mensajes

Información general sobre los mensajes del Asesor de Glucemia (Blood Sugar Mentor™)

El medidor OneTouch Verio Reflect™ revisa los resultados de sus pruebas pasadas y puede mostrar los consejos del mentor (asesoramiento), mensajes de patrones (información) o premios (apoyo). El medidor le mostrará el mensaje más apropiado si más de uno es aplicable a su resultado.

1. Los **consejos del mentor** aparecen cuando los resultados están constantemente dentro del intervalo o tienen actualmente una tendencia baja o alta.
2. Los **mensajes de patrones** aparecen cuando el medidor identifica un patrón de resultados de glucosa que está fuera de los límites de intervalo bajos y altos que usted configuró en el medidor.
3. Los **premios** se ganan cuando se cumplen determinados criterios de premios, como cumplir con la meta de pruebas diarias o los resultados del etiquetado.

Si presiona , se desestimarán los mensajes.

Comprensión de Mensajes de Patrón

Los mensajes de patrón bajo y alto aparecen cuando el medidor identifica un patrón de resultados de glucosa que está fuera de los límites de intervalo mínimos y máximos a la hora de la comida configurados en su medidor.

Cada vez que realiza una prueba de glucosa en la sangre, el medidor OneTouch Verio Reflect™ busca los patrones nuevos que se hayan producido en los últimos 5 días. Los patrones se identifican al encontrar resultados por debajo o por encima de los límites de intervalos bajos y altos a la hora de la comida configurados en su medidor, y al hacer referencia cruzada con el momento del día en el que se realizaron las pruebas. Para que un conjunto de resultados forme un patrón, los resultados deben estar dentro del mismo período de tiempo de 3 horas durante los últimos 5 días.

Cuando se identifica un patrón, aparece un icono de mensaje de patrón () debajo de su resultado. Aparecerá un mensaje de patrón después de la pantalla de resultados. Los resultados inexactos pueden hacer que aparezcan mensajes de patrones.

Una vez que un resultado se usa en un patrón, no volverá a usarse nuevamente en futuros mensajes de patrones.

5 Comprensión de mensajes

Revisión de resultados que crean patrones

Existen dos formas en las que puede revisar los resultados individuales que se combinan para crear un patrón bajo o alto.

Para ver un mensaje de patrón alto o bajo después de una prueba, presione .



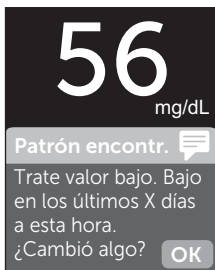

Ejemplo - Pantalla de resultados con un icono de patrón



Ejemplo - Mensaje de patrón

Para ver detalles sobre los resultados de glucosa en la sangre individuales que dieron lugar al patrón, presione  nuevamente.

Patrón bajo		
mg/dL		
Jun 11 12:05 am		56
Jun 09 12:01 am		65

Ejemplo - Resultados que crearon un patrón bajo

O puede acceder a los patrones mediante la pantalla de registro de resultados. Consulte página 102.

5 Comprensión de mensajes

Los mensajes de patrón bajo (o hipo*) aparecen cuando cualquiera de los 2 resultados durante los últimos 5 días están:

- dentro del mismo período de 3 horas
- por debajo de los límites de intervalo bajo a la hora de la comida

NOTA: Siga el consejo de su profesional médico para el tratamiento de un resultado de glucosa baja.

*Lee-Davey, J., Alexander, S., & Raja, P. (2011, February 16). *Clinical Patterns of Low Blood Glucose Identified by a Pattern Algorithm May Predict Increased Risk of Severe Hypoglycemia in the Following 24-Hour Period* [PDF]. Inverness, Scotland: LifeScan.

Los mensajes de patrón alto aparecen cuando cualquiera de los 3 resultados durante los últimos 5 días están:

- dentro del mismo período de 3 horas
- por encima de los límites de intervalo alto a la hora de la comida
- compartiendo la misma etiqueta de comidas

Los mensajes de patrón de etiqueta de evento aparecen cuando cualquiera de los 3 resultados durante los últimos 30 días están:

- dentro del mismo período de 3 horas
- por debajo o por encima de los límites de intervalo a la hora de la comida
- compartiendo la misma etiqueta de evento

5 Comprensión de mensajes

NOTA: Para asegurarse de que los mensajes de patrón bajo y alto aparezcan:

- Se debe apagar el modo básico y se debe haber encendido la función Mensajes de patrones. Consulte página 127 y página 130.
- Actualice la fecha y la hora si cambia las zonas horarias, o si la hora se modifica debido a los horarios de ahorro de luz solar.
- Realice una prueba de glucosa en la sangre solamente con un medidor OneTouch Verio Reflect™. Utilizar múltiples medidores podría ocasionar que pierda patrones.
- Etiquete sus resultados de glucosa en la sangre cuidadosamente.
- Realice la prueba cuando sienta que el nivel de glucosa en la sangre puede estar alto o bajo.

⚠️ PRECAUCIÓN:

- Siempre use su resultado actual para tomar decisiones de tratamiento inmediatas.
- **No** use los mensajes de patrones para hacer cambios inmediatos o importantes en su plan de cuidado de la diabetes sin consultar antes con el profesional médico. Siempre consulte a su profesional médico antes de hacer cambios importantes en su plan de cuidado de la diabetes.
- **No** espere los mensajes de patrones para tratar los resultados bajos o altos.
- **No** permita que otras personas usen su medidor, o sus patrones podrían verse afectados.

Comprensión de los consejos del mentor

Los consejos del mentor le permiten saber cuando sus resultados están constantemente dentro del intervalo, y le ofrecen información sobre el control de la diabetes cuando los resultados tienen tendencia baja y alta.

NOTA: Los consejos del mentor aparecen con los resultados actuales y no pueden verse más adelante.

- **Generalmente bajo** - El resultado actual está por debajo del límite de intervalo bajo, y está al menos 5 mg/dL por debajo de su resultado más bajo en los últimos 14 días.
- **Valor matut. bajo** - El resultado actual ocurrió a la mañana y está por debajo del límite de intervalo bajo.¹
- **Trate valor bajo** - El resultado actual está por debajo del límite de intervalo bajo.^{1,2}
- **Generalmente alto** - El resultado actual está por encima del límite de intervalo alto, y es más del 10 % superior que el resultado máximo de glucosa en la sangre en los últimos 14 días.

- **Alto a la mañ.** - El resultado actual ocurrió a la mañana y está por encima del límite de intervalo alto.¹
- **Alto al acostarse** - El resultado actual ocurrió a la noche y está por encima del límite de intervalo alto.¹
- **Felicitaciones** - Su promedio de 90 días está mejorando.
- **Más tend. 90** - Su promedio de 90 días ha mejorado.
- **Actualizar tend. 90** - El nuevo promedio de 90 días está disponible.
- **Cercano a bajo** - El resultado está dentro del intervalo pero cerca del límite de intervalo bajo.
- **Cercano a alto** - El resultado está dentro del intervalo pero cerca del límite de intervalo alto.
- **Bien hecho** - El resultado está nuevamente dentro del intervalo después de una serie de 2 resultados bajos o 3 altos.
- **Siga así** - Más del 70 % de los resultados en los últimos 7 días estuvieron dentro del intervalo.
- **Promedio semanal** - Se muestra el nuevo promedio de 7 días.

5 Comprensión de mensajes

- **Disp. no emparejado** - Le recuerda que debe emparejar el medidor con un dispositivo inalámbrico compatible.
- **Conecte dispositivo** - Le recuerda que debe sincronizar el medidor con la aplicación.
- **Bajo al ejercitar** - El resultado actual está por debajo del límite de intervalo bajo y recibió una etiqueta del evento ejercicio.^{3,4}
- **Descanse** - El resultado actual está por encima del límite de intervalo alto y recibió una etiqueta del evento estrés.⁴



¹Riddle, M. C., MD (Ed.). (2018). 6. Glycemic Targets: Standards of Medical Care in Diabetes 2018 [Abstract]. *Diabetes Care*, 41 (Suppl. 1), S60-61.

²American Association of Diabetes Educators. (2018). *HYPOGLYCEMIA What are the symptoms? And how should I treat it?* [Brochure]. Chicago, IL: Autor.

³American Association of Diabetes Educators. (2017). *AADE7 Self-Care Behaviors, Problem Solving* [Brochure]. Chicago, IL: Autor.

⁴Riddle, M. C., MD (Ed.). (2018). 6. Glycemic Targets, S44-45.

Comprensión de Premios

El medidor OneTouch Verio Reflect™ rastrea las metas que se detallan a continuación. Cada vez que gane una medalla de bronce () , plata () u oro () , un premio aparecerá junto con su resultado dentro del intervalo. Puede revisar sus premios más adelante en el resumen. (Consulte página 96.)

- **Premio meta pr.** - Cumple con su meta de pruebas diarias determinada cantidad de veces en total o de manera consecutiva.
- **Premio en int.** - Logra un resultado dentro del intervalo una determinada cantidad de veces consecutivas.
- **Premio etiq. Ev.** - Coloca una etiqueta de evento a su resultado una determinada cantidad de veces en total.
- **Premio de sinc.** - Sincroniza su medidor con la aplicación OneTouch Reveal® una determinada cantidad de veces en total.

6 Resumen, Registro de resultados y Tendencia 90

Ver el resumen

Según la configuración seleccionada, el resumen puede mostrar los resultados por intervalo, hora del día, promedios, promedios a la hora de la comida, progreso del rastreo de pruebas y premios. Usted y su profesional médico pueden consultar el resumen para identificar las tendencias generales en el control de la diabetes.

NOTA:

- **No** utilice promedios de resultados para tomar decisiones inmediatas sobre tratamientos. Los promedios de resultados proporcionan información sobre resultados anteriores. Siempre consulte a su profesional médico antes de hacer cambios importantes en su plan de cuidado de la diabetes.
- **No** permita que otras personas usen su medidor ya que esto podría afectar sus promedios.
- El medidor calcula promedios de acuerdo con los períodos de 7, 14 y 30 días que finalizan en la configuración de fecha actual. Si cambia la configuración de la fecha, es posible que los promedios también se modifiquen.



- Las pantallas de resumen visualizadas reflejarán las funciones que están seleccionadas actualmente. Consulte página 120 para obtener información sobre cómo encender o apagar las funciones del medidor.
- Si selecciona el modo básico, su resumen se limitará a vistas de resúmenes de 30 días y promedio. Consulte página 39 para obtener más información sobre el modo básico.
- En promedios, mensajes de patrón y premios, un resultado de **GLUCOSA MUY ALTA** siempre se cuenta como 600 mg/dL, y un resultado de **GLUCOSA MUY BAJA** siempre se cuenta como 20 mg/dL.
- El punto de progreso verde pasará de izquierda a derecha mientras navega por las pantallas de resumen.



Punto de
progreso

- Si presiona , aparecerá la pantalla anterior.

6 Resumen, Registro de resultados y Tendencia 90

1. Desde el menú principal, presione  o  para resaltar Resumen y presione 

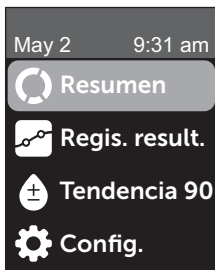

La cantidad de resultados que están bajos (azules), dentro del intervalo (verdes) y altos (rojos) se visualizan y aparecen como gráficos de barras.







Ejemplo

2. Presione para mostrar el resumen por hora del día

Se visualiza la cantidad de resultados de la prueba que son bajos, están dentro del intervalo y son altos en una hora del día. Los cuatro intervalos de tiempo son mañana, tarde, noche, al acostarse. El marco de tiempo para los cuatro intervalos de tiempo no puede modificarse.

Resumen			
Últimos 30 días			
	Bajo	En	Alto
	3	3	
		10	2
	1	1	1
	3	3	3

Ejemplo

Mañana 	6:00 a. m. a 11:59 a. m.
Tarde 	12:00 p. m. a 5:59 p. m.
Noche 	6:00 p. m. a 11:59 p. m.
Al acostarse 	12:00 a. m. a 5:59 a. m.

NOTA: Si no hubo resultados en los últimos 30 días en un intervalo objetivo y un período de tiempo, esa sección de la tabla se deja en blanco.

6 Resumen, Registro de resultados y Tendencia 90

3. Presione  para visualizar los promedios generales durante los últimos 7, 14 y 30 días

Promedios	
mg/dL	
7 días	160
14 días	180
30 días	200



Ejemplo

4. Si el modo básico está apagado, presione  para mostrar sus prom. antes comer durante los últimos 7, 14 y 30 días

Prom. antes comer	
mg/dL	
7 días	 200
14 días	 ---
30 días	 ---



Ejemplo



5. Si el modo básico está apagado, presione  para mostrar sus prom. desp. comer durante los últimos 7, 14 y 30 días

Prom. desp. comer		
mg/dL		
7 días		160
14 días		180
30 días		200

Ejemplo

NOTA: Si no tiene resultados en los últimos períodos de 7, 14 y 30 días, aparecerán guiones en la columna mg/dL.

6. Si el rastreo de pruebas está encendido, presione  para visualizar las pantallas de metas de pruebas diarias

Resumen
Rastreo pruebas
 
4 de 8 prueba(s) completadas hoy.

Ejemplo

6 Resumen, Registro de resultados y Tendencia 90

7. Si Premios está encendido, presione  para visualizar las pantallas de premios

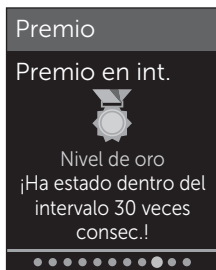

Ejemplo

Ver el registro de resultados



Con el registro de resultados, puede revisar los últimos 750 resultados.

Consulte página 4 para obtener definiciones de los iconos del medidor que pueden aparecer con su resultado.

Si mantiene presionado  podrá ver la pantalla anterior.

Resumen, Registro de resultados y Tendencia 90

6

1. Desde el menú principal,
presione  o  para resaltar
Regis. result. y presione 

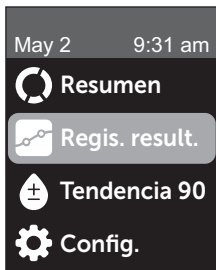

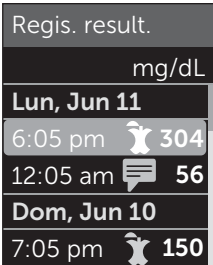

Se muestra un máximo de cuatro
resultados en la pantalla, comienza
por el más reciente.



Regis. result.

mg/dL



Lun, Jun 11		
6:05 pm		304
12:05 am		56
Dom, Jun 10		
7:05 pm		150

Ejemplo

6 Resumen, Registro de resultados y Tendencia 90

2. Presione o para desplazarse por la lista de resultados

NOTA: Si un resultado forma parte de un patrón, el icono de patrón aparecerá para ese resultado en lugar de cualquier etiqueta que el resultado pueda tener.

Regis. result.	
mg/dL	
Lun, Jun 11	
6:05 pm	 304
12:05 am	 56
Dom, Jun 10	
7:05 pm	 150



Ejemplo



3. Resalte un resultado con un icono y presione

La pantalla de resultados se visualizará junto con la fecha y la hora a la que fue tomado el resultado y con cualquier etiqueta, patrón o iconos de los indicadores de intervalo. Si no está seguro de si el resultado que está viendo es su resultado más actual, mire la fecha y la hora en la pantalla.

Jun 11	12:05 am
56	
mg/dL	
	Antes comer
Bajo	

Ejemplo

Si el resultado es parte de un patrón, indicado por , si vuelve a presionar  aparecerán los resultados que llevaron al patrón. Consulte página 85 para obtener más información sobre los patrones.

Patrón bajo		
		mg/dL
Jun 11		
12:05 am		56
Jun 09		
12:01 am		65

Ejemplo



Ver la tendencia 90

El medidor OneTouch Verio Reflect™ hace un promedio de los resultados de los últimos 90 días para proporcionar una vista de la tendencia general de los resultados de glucosa en la sangre. Debe haber como mínimo 90 días de resultados guardados en el medidor para que aparezca el promedio de 90 días. Se agregará un punto al gráfico de tendencia 90 en la pantalla para representar el primer promedio de 90 días. Después del primer promedio de 90 días, se visualizará un nuevo punto cada 14 días.

6 Resumen, Registro de resultados y Tendencia 90

NOTA:

- Se debe apagar el modo básico para usar la función Tendencia 90. (Consulte página 127.)
- Tendencia 90 es un promedio de resultados de glucosa en la sangre. Siempre use su resultado actual de glucosa en la sangre para tomar decisiones de tratamiento inmediatas.

1. Desde el menú principal, presione  o  para resaltar Tendencia 90 y presione .

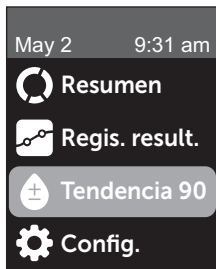

Resumen, Registro de resultados y Tendencia 90

6

El promedio actual de 90 días se visualizará como un valor de glucosa en la sangre con la unidad de medida.

El gráfico Tendencia 90 se actualiza automáticamente cada 14 días. Cada punto en el gráfico representa un promedio de 90 días. Puede rastrear su tendencia 90 visualmente al seguir el recorrido de los puntos por el gráfico.

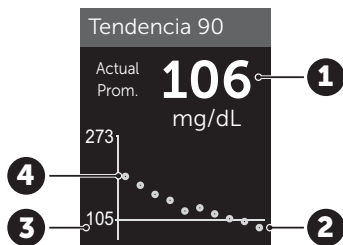

Ejemplo



1	Promedio actual de 90 días
2	Punto de promedio más nuevo
3	Meta promedio de 90 días configurada en el medidor
4	Punto de promedio más antiguo

2. Presione para volver al menú principal



7 Cómo sincronizar su medidor

Cómo establecer una conexión con un dispositivo inalámbrico compatible

Cómo activar o desactivar la función BLUETOOTH®

Para poder conectar su medidor con su dispositivo inalámbrico compatible, será necesario activar la función BLUETOOTH®. El símbolo  aparecerá en la pantalla del medidor cuando la función BLUETOOTH® esté activada. Si el símbolo  no aparece en la pantalla, la función BLUETOOTH® está desactivada.

1. En primer lugar, encienda su medidor con el botón

Espera a que aparezca el menú principal, luego presione  o  para resaltar **Config.** y presione .

2. En el menú Configuración, resalte Bluetooth y presione

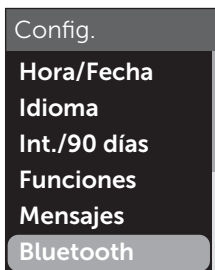

Un ✓ determina si el BLUETOOTH® está actualmente encendido o apagado.

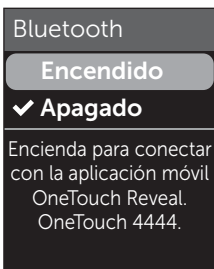

3. Presione  **o**  **para resaltar Encendido o Apagado y presione** 

NOTA: La función BLUETOOTH® se DESACTIVARÁ durante una prueba de glucosa en la sangre.

7 Cómo sincronizar su medidor

Información general sobre el emparejamiento

El emparejamiento permite que su medidor OneTouch Verio Reflect™ se comunique con dispositivos inalámbricos compatibles. Los dispositivos deben encontrarse a una distancia máxima de 26 pies entre sí para poder emparejarse y sincronizarse. Descargue la aplicación para dispositivos móviles OneTouch Reveal® de la tienda de aplicaciones o de Google Play antes de emparejar el medidor y el dispositivo inalámbrico compatible.



Apple y el logotipo de Apple son marcas comerciales de Apple Inc., registrada en Estados Unidos y otros países. App Store es una marca de servicio de Apple Inc., registrada en Estados Unidos y otros países.

Google Play y el logotipo de Google Play son marcas comerciales de Google LLC.

Se pueden emparejar varios medidores OneTouch Verio Reflect™ con su dispositivo inalámbrico compatible. Por ejemplo, su dispositivo inalámbrico compatible puede emparejarse con un medidor que esté en el hogar y otro en el trabajo. Para emparejar varios medidores, repita las instrucciones de emparejamiento para cada medidor. Consulte página 112 para conocer las instrucciones de emparejamiento.

Su medidor OneTouch Verio Reflect™ puede emparejarse con varios dispositivos inalámbricos compatibles. Para emparejar varios dispositivos inalámbricos compatibles, repita las instrucciones de emparejamiento para cada dispositivo inalámbrico compatible.

7 Cómo sincronizar su medidor

Instrucciones de emparejamiento

La función BLUETOOTH® debe estar activada para poder emparejar el medidor con la aplicación. Consulte página 108.

1. Abra la aplicación para dispositivos móviles OneTouch Reveal® y siga las instrucciones para emparejar el medidor con su dispositivo inalámbrico compatible

2. Busque “OneTouch” y los 4 últimos caracteres del número de serie del medidor en la pantalla del dispositivo inalámbrico compatible para identificar correctamente su medidor

La pantalla del medidor mostrará la información de emparejamiento que debe buscar en su dispositivo inalámbrico compatible.

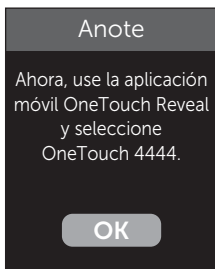

Ejemplo

3. Cuando lo indique la aplicación para dispositivos móviles OneTouch Reveal[®], el medidor mostrará un número de identificación personal (PIN) de seis dígitos

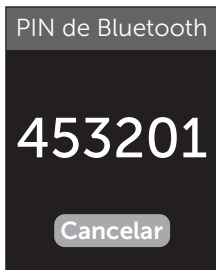

PIN de ejemplo

Introduzca el número PIN en su dispositivo inalámbrico compatible usando el teclado.

⚠️ PRECAUCIÓN:

Asegúrese de que el PIN que introduzca en su dispositivo inalámbrico compatible coincida con el PIN que figura en la pantalla de su medidor. Si un número PIN aparece inesperadamente en la pantalla de su medidor, cancele la solicitud de PIN mediante la inserción de una tira reactiva para realizar una prueba o presione el botón  para cancelar.

7 Cómo sincronizar su medidor

4. Espere a que su dispositivo inalámbrico compatible indique que está emparejado con su medidor

Cómo enviar sus resultados a la aplicación

Si la función BLUETOOTH® del medidor está activada, lo que se indica mediante el símbolo de BLUETOOTH® () , el medidor enviará automáticamente sus resultados más recientes a cualquier dispositivo inalámbrico compatible emparejado.

El símbolo de sincronización () está intermitente en la pantalla del medidor. Luego de la sincronización, el símbolo "Sync" desaparecerá y en la aplicación se mostrará una lista de los nuevos resultados enviados desde el medidor. Luego, puede compartir sus resultados con su cuidador o profesional médico.

PRECAUCIÓN:

Siempre use su resultado actual en su medidor para tomar decisiones de tratamiento inmediatas.

NOTA: El dispositivo inalámbrico compatible debe tener la aplicación abierta y ya haberse emparejado con el medidor antes de enviar un resultado. Consulte página 110.

NOTA: Si la función BLUETOOTH® en el medidor está **desactivada**, o el medidor se encuentra fuera del alcance, el resultado no se envía al dispositivo inalámbrico compatible. El resultado se guarda en la memoria del medidor con la fecha y la hora actuales, y se enviará a la aplicación durante la próxima sincronización. Los resultados enviados también se almacenan en el medidor. Para lograr la sincronización, la aplicación debe estar abierta y ejecutándose en el dispositivo inalámbrico compatible.

Para garantizar que los resultados de la prueba de glucosa se envíen de manera satisfactoria a la aplicación, active la función BLUETOOTH® y verifique lo siguiente:

- El dispositivo inalámbrico compatible y el medidor están encendidos, y la aplicación está ejecutándose.
- El medidor está emparejado correctamente con su dispositivo inalámbrico compatible.
- La función BLUETOOTH® de ambos dispositivos está ejecutándose (indicado por ) y los dispositivos están a una distancia máxima de 26 pies entre sí.
- El medidor intentará transmitir los resultados hasta 4 horas después de una prueba, incluso si el medidor parece estar apagado.

7 Cómo sincronizar su medidor

Si aún no puede enviar los resultados al dispositivo inalámbrico compatible, intente sacar el emparejamiento y volver a hacerlo con el dispositivo, acercando el medidor y el dispositivo inalámbrico compatibles, o reubicándolos para alejarlos de posibles fuentes de interferencia. Si continúa teniendo dificultades, comuníquese con el Servicio al cliente. La información de contacto del Servicio al cliente se detalla al final de este Manual del propietario. Aborde cualquier problema de la aplicación con el departamento de Servicio al cliente de la aplicación.

NOTA:

- La inserción de una tira reactiva durante la transmisión cancelará la transferencia de todos los resultados. Aparece la pantalla **Aplique la sangre** y usted puede continuar con la prueba.
- Cuide su medidor para evitar que se envíen resultados inexactos a su dispositivo inalámbrico compatible.

Esta página se dejó en blanco de manera intencional.

7 Cómo sincronizar su medidor

Cómo descargar los resultados a una computadora

Su medidor puede funcionar con un software para control de la diabetes, que facilita un seguimiento visual de los factores clave que afectan el nivel de glucosa en la sangre. Para obtener más información sobre las herramientas para control de la diabetes que tiene a su disposición, comuníquese con el Servicio al cliente. La información de contacto del Servicio al cliente se detalla al final de este Manual del propietario.

Conéctese solamente a una computadora certificada a UL 60950-1 ()

A fin de transferir datos del medidor, siga las instrucciones incluidas con el producto de software para control de la diabetes para descargar los resultados desde el medidor. Necesitará un cable de interfaz de micro USB estándar para conectar su medidor OneTouch Verio Reflect™ a una computadora para descargar los resultados (no incluido).

Una vez que el comando para iniciar la descarga se envía de la computadora al medidor, aparecerá en la pantalla **Cable conectado**, lo que indica que el medidor está en el modo comunicación.

No inserte una tira reactiva cuando el medidor esté conectado a una computadora.

Si no puede descargar sus resultados a una computadora, llame al Servicio al cliente.



8 Ajuste de las configuraciones del medidor



Información general sobre el menú Configuración

Después de la configuración inicial, puede usar el menú Configuración para ajustar las configuraciones del medidor y acceder a funciones adicionales.

Hora/Fecha	Configure la fecha y la hora.
Idioma	Configure el idioma que se visualizará en las pantallas.
Int./90 días	<ul style="list-style-type: none">• Configure los límites antes comer• Configure los límites desp. comer• Configure la meta promedio de 90 días
Funciones	<ul style="list-style-type: none">• Encienda o apague el modo básico• Encienda o apague el rastreo de pruebas• Configure la meta de pruebas diarias• Configure el icono del indicador de intervalo a emoji o texto
Mensajes	<ul style="list-style-type: none">• Encienda o apague los mensajes de patrones• Encienda o apague los consejos del mentor• Encienda o apague los premios
Bluetooth	Active o desactive la función BLUETOOTH®
Prueba de control	Inicie una prueba con solución de control
Información del medidor	Mire el número de serie del medidor, la versión de software y el último código de suberror

NOTA: Para obtener información sobre **Bluetooth**, consulte página 13. Para obtener información sobre la **Prueba de control**, consulte página 70.

Cómo navegar al menú Configuración

Desde el menú principal, presione  o  para resaltar **Config.** y presione .

Aparece el menú Configuración.

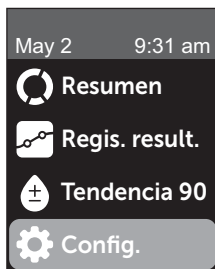





Ajuste de fecha y hora

Puede cambiar la configuración de fecha y hora siempre que sea necesario, incluso durante un viaje.

NOTA: Ajustar la configuración a una fecha y hora anterior a su última prueba de glucosa en sangre o prueba con solución de control hará que el registro de resultados aparezca fuera de secuencia. El registro de resultados mostrará los resultados en el orden en el que se tomaron.

8 Ajuste de las configuraciones del medidor

1. Desde el menú Configuración, presione  o  para resaltar Hora/Fecha y presione 
2. Resalte la hora o la fecha y presione 
3. Ajuste la configuración deseada y presione 

Repita este paso según sea necesario.

Ajuste de idioma

1. Desde el menú Configuración, presione  o  para resaltar Idioma y presione 

Un  aparece al lado del idioma actual configurado en el medidor.

2. Resalte el idioma deseado, luego presione 



El menú Configuración aparecerá en el nuevo idioma que ha seleccionado.

Ajuste de los límites de intervalo y meta promedio de 90 días

NOTA:

- Si ajusta sus límites de intervalo, sus iconos del indicador de intervalo en el registro de resultados no se modificarán. Solamente los nuevos resultados se verán afectados por sus cambios en el límite de intervalo.
- Consulte con el profesional médico que lo atiende acerca de los límites de intervalo y la meta promedio de 90 días adecuados para usted.

8 Ajuste de las configuraciones del medidor

1. Desde el menú Configuración, presione  o  para resaltar **Int./90 días** (o Intervalo para modo básico) y presione 

Se mostrará la configuración actual de su medidor.



Ejemplo - Modo
básico apagado

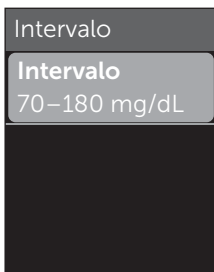

Ejemplo - Modo
básico encendido

2. Resalte la configuración del intervalo que debe ajustar y presione 

3. Ajuste el límite inferior y presione



Ejemplo - Antes comer

Repita este paso para cambiar el límite superior. Consulte página 29 para obtener información sobre los límites inferiores y superiores de antes y después de comer.

NOTA: En el modo básico, los límites de intervalo son generales y no están definidos por la hora de la comida. Los límites generales de intervalo están predeterminados.

8 Ajuste de las configuraciones del medidor

Límites de intervalo generales

Límite inferior predeterminado	70 mg/dL
Límite superior predeterminado	180 mg/dL
El límite inferior debe configurarse dentro de	60 mg/dL y 110 mg/dL
El límite superior debe configurarse dentro de	90 mg/dL y 300 mg/dL

4. Para ajustar la meta promedio de 90 días, resalte la configuración Int./90 días y presione 

5. Ajuste la meta promedio de 90 días y presione 

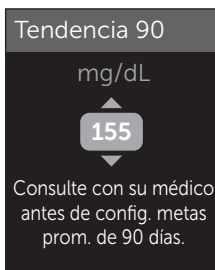



El medidor está predeterminado con una meta promedio de 90 días de 155 mg/dL. La meta promedio de 90 días mínima es 99 mg/dL y la máxima es 265 mg/dL.

NOTA: Asegúrese de hablar con su profesional del cuidado de la salud acerca de la meta promedio de 90 días correcta para usted.

Encendido o apagado del modo básico

NOTA: La selección del modo básico afecta la información que el medidor muestra. Consulte página 39 para obtener más información.

1. Desde el menú Configuración, presione  o  para resaltar Funciones y presione 

El menú Funciones indica si el modo básico está actualmente encendido o apagado.

2. Resalte Modo básico y presione 

Un  aparece al lado del modo actual configurado en el medidor.

8 Ajuste de las configuraciones del medidor

3. Resalte Encendido o Apagado y presione

En el modo básico, el rastreo de pruebas y el indicador de intervalo se eliminan del menú Funciones.

El modo básico usa límites de intervalo generales predeterminados que son diferentes de los establecidos durante la configuración inicial. Consulte página 123 para obtener información sobre cómo ajustar los límites de intervalo.

Cómo activar y desactivar el rastreo de pruebas y configurar una meta de pruebas diarias

1. Desde el menú Configuración, presione o para resaltar Funciones y presione

El menú Funciones indica la configuración actual del rastreo de pruebas.



NOTA: Si se selecciona el modo básico el rastreo de pruebas no aparecerá en el menú Funciones.

2. Resalte Rastreo de pruebas y presione

3. Ajuste la meta de pruebas diarias, luego presione

El medidor está preestablecido con la meta de pruebas diarias de cuatro pruebas por día. La meta de pruebas diarias máxima es ocho.

NOTA: Asegúrese de hablar con su profesional médico acerca de la meta de pruebas diarias correcta para usted.

Para desactivar el rastreo de pruebas, presione  o  hasta que se resalte **Apagado**, y presione .

Configure el icono del indicador de intervalo a emoji o texto

1. Desde el menú Configuración, presione o para resaltar **Funciones** y presione

Se mostrará la configuración actual de su medidor.

2. Resalte **Ind. de int.** y presione

Un  aparece al lado de la configuración actual en el medidor.

3. Resalte **Emoji o Texto**, luego presione

Cómo activar o desactivar mensajes de patrones, consejos del mentor y premios

NOTA:

- El modo básico debe apagarse para que el menú Mensajes aparezca en Configuración. Consulte página 127.
- Si los mensajes de patrones se desactivan, ya no verá patrones con los resultados en las pantallas de resumen o registro de resultados. El medidor seguirá registrando información sobre patrones. Si vuelve a activar los mensajes de patrones, los iconos de patrones aparecerán en el resumen y el registro de resultados. Consulte página 85 para obtener más información sobre los mensajes de patrones.
- Si los Cons. de mentor se desactivan, ya no verá consejos del mentor con los resultados. Consulte página 92 para obtener más información sobre los consejos del mentor.
- Si los premios se desactivan, ya no verá premios con los resultados o en la vista de resúmenes. Consulte página 95 para obtener más información sobre los premios.

1. Desde el menú Configuración, presione o para resaltar Mensajes y presione

Se mostrará la configuración actual de su medidor.

2. Resalte Patrón, Cons. de mentor o Premios y presione



Un  aparece al lado de la configuración actual en el medidor.

3. Resalte Encendido o Apagado y presione

Mire la información del medidor y el último código de suberror

El número de serie del medidor, la versión del software y la información sobre el último suberror del medidor se almacenan en su medidor. Puede verificar esta información en cualquier momento y usarla para la solución de problemas.

8 Ajuste de las configuraciones del medidor

1. Desde el menú **Configuración**, presione  o  para resaltar **Info del medidor** y presione .

Se visualiza el número de serie del medidor, la versión de software y la unidad de medida.

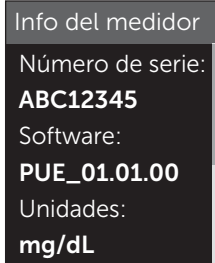

Ejemplo

2. Presione  para ver información de contacto sobre el último error del medidor

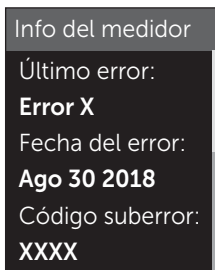

Ejemplo

Si presiona  volverá al menú Configuración.

Esta página se dejó en blanco de manera intencional.

9 Cómo cuidar su sistema

Cómo guardar su sistema

Una vez abiertos, guarde su medidor, las tiras reactivas, la solución de control y otros artículos en su estuche. Guárdelos en un lugar fresco y seco a una temperatura de entre 41 °F y 86 °F, y a una humedad relativa inferior al 90 %. Manténgalos alejados del calor y de la luz directa del sol. **No** almacene el vial de tiras reactivas en habitaciones donde el aire esté húmedo, como la cocina, el cuarto de lavado o el baño. La exposición a temperaturas que no cumplan con estas condiciones de almacenamiento, así como la humedad, pueden producir lecturas inexactas.

Limpieza y desinfección

La limpieza y la desinfección son diferentes. Ambas deben realizarse como mínimo una vez por semana.

La limpieza es una parte de su cuidado y mantenimiento normal, pero no mata los gérmenes.

La desinfección es la única forma de reducir su exposición a las enfermedades. Después del uso y la exposición a la sangre, todas las partes de este kit pueden transmitir enfermedades infecciosas.

Usted debe limpiar el medidor, el dispositivo de punción y la tapa antes de desinfectarlos.

Para obtener información sobre la limpieza, consulte página 136 y para obtener información sobre la desinfección, consulte página 137.

Para la limpieza y la desinfección, se ha demostrado que las toallas germicidas Clorox®* que contienen hipoclorito de sodio al 0.55 % como principio activo son seguras para utilizarlas con el sistema OneTouch Verio Reflect™ y pueden obtenerse en sitios web minoristas que ofrecen productos de desinfección; por ejemplo, www.officedepot.com o www.staples.com. Para obtener más información sobre las opciones de compra, comuníquese con el Servicio al cliente. La información de contacto del Servicio al cliente se detalla al final de este Manual del propietario.

*Otros productos, tales como las toallas desinfectantes Clorox®, no se han probado y no deben utilizarse. Solamente deben utilizarse las toallas germicidas Clorox®. Siga las instrucciones del fabricante para manipular y almacenar las toallas. Clorox® es una marca comercial registrada de Clorox Company.

IMPORTANTE: Si otra persona lo ayuda con la realización de la prueba, el medidor, el dispositivo de punción y la tapa deben limpiarse y luego desinfectarse siempre antes de que los use esa persona.

Cómo limpiar el medidor, el dispositivo de punción y la tapa

El medidor, el dispositivo de punción y la tapa deben desinfectarse como mínimo una vez por semana. Asegúrese de limpiar el medidor, el dispositivo de punción y la tapa antes de desinfectarlos.

Para limpiar su medidor:

1. Use toallas germicidas Clorox® para limpiar la parte externa del medidor y el dispositivo de punción (incluidas todas las superficies, el puerto de tiras reactivas, el puerto de datos, las uniones y los botones)



Para limpiar el medidor, sosténgalo con el puerto de tiras reactivas hacia abajo. Si las toallas Clorox® están empapadas, asegúrese de secar todo el exceso de líquido antes de limpiar el medidor.

Limpie la parte exterior de la tapa del dispositivo de punción.

2. Limpie en seco con una gasa limpia y estéril



Cómo desinfectar el medidor, el dispositivo de punción y la tapa

El medidor, el dispositivo de punción y la tapa deben desinfectarse como mínimo una vez por semana (incluidas todas las superficies, el puerto de tiras reactivas, el puerto de datos, las uniones y los botones). Asegúrese de limpiar el medidor, el dispositivo de punción y la tapa antes de desinfectarlos.

9 Cómo cuidar su sistema

Para desinfectar su medidor:

1. Primero, limpie el medidor, el dispositivo de punción y la tapa

Siga el paso 1 de página 136.

2. Use una nueva toalla germicida Clorox® para limpiar la parte externa del medidor, el dispositivo de punción y la tapa hasta que la superficie esté húmeda

Si las toallas Clorox® están empapadas, asegúrese de secar todo el exceso de líquido antes de limpiar el medidor. Sostenga el medidor con el puerto de tiras reactivas hacia abajo.

Deje la superficie del medidor, el dispositivo de punción y la tapa húmeda durante 1 minuto.



3. Limpie en seco con una gasa limpia y estéril



Lávese bien las manos con agua y jabón después de haber manipulado el medidor, el dispositivo de punción y la tapa.

- **No** utilice alcohol ni ningún otro solvente.
- **No** permita que penetre ningún líquido, suciedad, polvo, sangre o solución de control en el puerto de tiras reactivas o el puerto de datos.
- **No** apriete la toalla germicida en el puerto de tiras reactivas.
- **No** rocíe solución de limpieza sobre el medidor y el dispositivo de punción.
- **No** sumerja el medidor y el dispositivo de punción en ningún líquido.

El sistema OneTouch Verio Reflect™ soportó ciclos de limpieza y desinfección más allá de la recomendación de LifeScan. Consulte página 141 para obtener más detalles.

9 Cómo cuidar su sistema

Los ejemplos de daño al medidor pueden incluir pantalla empañada, carcasa o pantalla rota, etiquetas ilegibles, botón sin funcionar o mal funcionamiento del medidor (tal como mensajes de error repetidos). Los ejemplos de daños al dispositivo de punción y la tapa pueden incluir grietas, números de configuración de profundidad ilegibles y mal funcionamiento del dispositivo de punción (tal como falla al cargarse, trabarse o dispararse).

No use su medidor o dispositivo de punción si observa evidencia de dicho daño. Si tiene preguntas acerca de la limpieza o desinfección, o si ve evidencia de daño físico, comuníquese con el Servicio al cliente. La información de contacto del Servicio al cliente se detalla al final de este Manual del propietario.

Ciclos de limpieza y desinfección

El medidor puede limpiarse y desinfectarse semanalmente durante 4 años y se ha probado por un máximo de 209 ciclos de limpieza y desinfección.

El medidor también puede limpiarse una vez más por semana durante los 4 años de vida útil.

El dispositivo de punción y la tapa pueden limpiarse diariamente durante 3 años y se han probado por un máximo de 2829 ciclos de limpieza.

El dispositivo de punción y la tapa pueden desinfectarse semanalmente durante 3 años y se han probado por un máximo de 412 ciclos de desinfección.

10 Baterías

Cómo cambiar las baterías

Su medidor OneTouch Verio Reflect™ usa 2 baterías de litio CR2032. Una batería alimenta el medidor solamente y la otra alimenta la luz de fondo. Consulte página 155 para obtener más información acerca de cuándo cambiar las baterías.

Si el medidor no enciende o si permanece oscuro después de presionar un botón, revise las baterías.

No cambie las baterías cuando esté conectado a una PC.

⚠ ADVERTENCIA: PELIGRO DE QUEMADURAS CON PRODUCTOS QUÍMICOS. NO INGIERA LA BATERÍA. Este producto contiene una batería de tipo moneda/botón. Si se traga, podría causar rápidamente quemaduras internas graves y podría causar la muerte. Mantenga las baterías nuevas y usadas fuera del alcance de los niños. Si cree que es posible que alguien se haya tragado una batería, busque atención médica de inmediato.



IMPORTANTE: Use solamente baterías de litio CR2032 en su medidor. **No** utilice baterías recargables. El uso de un tipo de batería incorrecto o una batería usada puede hacer que el medidor realice un número de análisis inferior al habitual.

⚠ ADVERTENCIA: Ciertas baterías pueden causar una fuga que puede dañar el medidor o hacer que las baterías pierdan la carga antes de lo normal. Reemplace de inmediato las baterías que tienen fugas.

1. Extraiga las baterías usadas

Comience con el medidor apagado. Retire la cubierta de las baterías al presionarla y deslizarla hacia abajo.



Tire con firmeza de las cintas de plástico. La cinta de plástico con el símbolo  es para la batería del medidor, y la cinta de plástico con el símbolo  es para la batería de la luz de fondo. Siempre cambie ambas baterías al mismo tiempo.



10 Baterías

2. Inserte las baterías nuevas

Con el lado "+" hacia arriba orientado hacia usted, coloque cada batería en el compartimiento dentro del doblez de la cinta de plástico.

Empuje cada batería hasta que quede apretada en la traba de la puerta de la batería.

Vuelva a colocar la cubierta de la batería deslizándola hacia arriba en el medidor.

Si el medidor no enciende después de haberle reemplazado las baterías, verifique si las baterías están instaladas correctamente con el lado "+" hacia arriba. Si aun así el medidor no enciende, comuníquese con el Servicio al cliente. La información de contacto del Servicio al cliente se detalla al final de este Manual del propietario.



3. Compruebe las configuraciones de su medidor

Se le indicará que configure la hora y la fecha cada vez que cambie las baterías. Consulte página 121.

4. Deseche las baterías

Deseche las baterías de acuerdo con los reglamentos ambientales de su localidad.

11 Solución de problemas

Mensajes de error y otros mensajes

El medidor OneTouch Verio Reflect™ muestra mensajes cuando existen problemas con la tira reactiva, con el medidor o cuando sus niveles de glucosa son superiores a 600 mg/dL o inferiores a 20 mg/dL. Como consecuencia del uso inapropiado, se puede producir un resultado inexacto sin que aparezca un mensaje de error.

NOTA: Si el medidor está encendido pero no funciona, comuníquese con el Servicio al cliente. La información de contacto del Servicio al cliente se detalla al final de este Manual del propietario.

Lo que significa

Podría tener un nivel de glucosa en la sangre muy bajo (hipoglucemia grave), inferior a 20 mg/dL.

Qué hacer

Esto puede requerir de tratamiento inmediato. Aunque este mensaje podría deberse a un error de la prueba, es más seguro tratarse primero y luego realizar otra prueba. Siempre realice un tratamiento según las recomendaciones del profesional médico que lo atiende.



Advertencia

**GLUCOSA MUY
BAJA**

Por debajo de
20 mg/dL

Trate el resultado bajo

Lo que significa

Podría tener un contenido de glucosa en la sangre muy alto (hiperglucemia grave), superior a 600 mg/dL.

Qué hacer

Vuelva a realizar la prueba del nivel de glucosa en la sangre. Si el resultado es **GLUCOSA MUY ALTA** nuevamente, obtenga y siga las instrucciones del profesional médico que lo atiende inmediatamente.



Advertencia

**GLUCOSA MUY
ALTA**

Por encima de
600 mg/dL

11 Solución de problemas

Lo que significa

El medidor está demasiado caliente (más de 111 °F) para realizar una prueba.

Qué hacer

Lleve el medidor y las tiras reactivas a un área más fresca.

Inserte una nueva tira reactiva cuando el medidor y las tiras reactivas estén en el rango de funcionamiento (de 43 a 111 °F). Si no se genera otro mensaje de **Temperatura demasiado elevada**, puede seguir realizando la prueba.

Si continúa apareciendo este mensaje, comuníquese con el Servicio al cliente. La información de contacto del Servicio al cliente se detalla al final de este Manual del propietario.



Advertencia

Temperatura demasiado elevada. Fuera del rango de funcionamiento.

Consulte el Manual del propietario.

Lo que significa

El medidor está demasiado frío (menos de 43 °F) para realizar una prueba.

Qué hacer

Lleve el medidor y las tiras reactivas a un área más cálida.

Inserte una nueva tira reactiva cuando el medidor y las tiras reactivas estén en el rango de funcionamiento (de 43 a 111 °F). Si no se genera otro mensaje de **Temperatura demasiado baja**, puede seguir realizando la prueba.

Si continúa apareciendo este mensaje, comuníquese con el Servicio al cliente. La información de contacto del Servicio al cliente se detalla al final de este Manual del propietario.



Advertencia

Temperatura demasiado baja. Fuera del rango de funcionamiento.

Consulte el Manual del propietario.

Pantallas de error

Si existe un problema con el medidor, es posible que aparezcan las siguientes pantallas de error. Si no puede resolver el error con su medidor, comuníquese con el Servicio al cliente. Estos harán referencia al número de error, y a un código de suberror que aparece en la pantalla de información del medidor, para ayudar a solucionar el problema. Consulte página 131 para obtener más información sobre cómo ver la pantalla de información del medidor.

Lo que significa

Existe un problema con el medidor.

Qué hacer

No utilice el medidor. Comuníquese con el Servicio al cliente. La información de contacto del Servicio al cliente se detalla al final de este Manual del propietario.

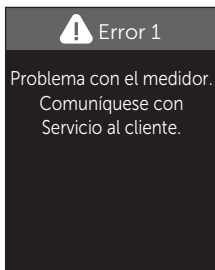

Lo que significa

Mensaje de error que podría deberse a la utilización de una tira reactiva ya usada, a la aplicación de sangre en la tira reactiva antes de insertarla en el medidor o a un problema del medidor o la tira reactiva.

Qué hacer

Repita la prueba con una tira reactiva nueva; consulte página 42 o página 70. Si continúa apareciendo este mensaje, comuníquese con el Servicio al cliente. La información de contacto del Servicio al cliente se detalla al final de este Manual del propietario.



Error 2

Problema con el medidor o la tira reactiva.
Vuelva a realizar la prueba con una nueva tira reactiva.

11 Solución de problemas

Lo que significa

La muestra se aplicó antes de que estuviera listo el medidor.

Qué hacer

Repita la prueba con una tira reactiva nueva. Aplique una muestra de sangre o de solución de control únicamente después de que aparezca **Aplique la sangre** o **Aplique solución de control** en la pantalla. Si continúa apareciendo este mensaje, comuníquese con el Servicio al cliente. La información de contacto del Servicio al cliente se detalla al final de este Manual del propietario.



El medidor no estaba listo. Vuelva a realizar la prueba con una nueva tira reactiva.

Lo que significa

Posiblemente se deba a una de las siguientes causas:

- No se aplicó suficiente cantidad de sangre o solución de control, o bien se agregó más después de que el medidor comenzara la cuenta regresiva.
- La tira reactiva podría estar dañada o haberse movido durante la prueba.
- La muestra se aplicó de manera incorrecta.
- Podría haber algún problema con el medidor.

Qué hacer

Repita la prueba con una tira reactiva nueva; consulte página 42 o página 70. Si vuelve a aparecer este mensaje de error, comuníquese con el Servicio al cliente. La información de contacto del Servicio al cliente se detalla al final de este Manual del propietario.



Error 4

Problema de llenado de la tira reactiva. Vuelva a realizar la prueba con una nueva tira reactiva.

11 Solución de problemas

Lo que significa

El medidor ha detectado un problema con la tira reactiva. La posible causa es que la tira reactiva está dañada.

Qué hacer

Repita la prueba con una tira reactiva nueva; consulte página 42 o página 70. Si vuelve a aparecer este mensaje de error, comuníquese con el Servicio al cliente. La información de contacto del Servicio al cliente se detalla al final de este Manual del propietario.



Error 5

Problema con la tira reactiva. Vuelva a realizar la prueba con una nueva tira reactiva.

Lo que significa

La carga de la batería está baja, pero todavía queda carga suficiente para realizar una prueba. Los resultados de las pruebas continuarán siendo precisos. El icono intermitente de batería baja () continuará apareciendo hasta que se reemplacen las baterías.

Qué hacer

Presione  para continuar, pero reemplace las baterías lo antes posible.

Esté pendiente



Batería baja.
Cámbiela pronto.
2 x CR2032

OK

Lo que significa

No hay carga suficiente en la batería del medidor para realizar una prueba.

Qué hacer

Reemplace las baterías inmediatamente.



Advertencia



Batería agotada.
Cámbiela ahora.
2 x CR2032

Comparación de los resultados del medidor y los del laboratorio

Los resultados obtenidos con el medidor OneTouch Verio Reflect™ y en el laboratorio se expresan en unidades equivalentes a plasma. Sin embargo, el resultado que usted obtenga en su medidor podría ser diferente al del laboratorio debido a una variación normal. Un resultado obtenido con el medidor OneTouch Verio Reflect™ se considera preciso cuando difiere a lo sumo en 15 mg/dL del resultado obtenido con un método de laboratorio cuando la concentración de glucosa es inferior a 75 mg/dL y no se desvía más de un 15 % del resultado obtenido con un método de laboratorio cuando la concentración es de 75 mg/dL o superior.

Los resultados del medidor se pueden ver afectados por factores que no afectan los resultados del laboratorio de la misma manera. Los factores específicos que pueden hacer que el resultado del medidor varíe de los resultados del laboratorio pueden incluir los siguientes:

- Ha comido recientemente. Esto puede hacer que un resultado de prueba en la yema del dedo sea de hasta 70 mg/dL más alto que una prueba de laboratorio con sangre extraída de una vena.¹
- El valor de hematocrito es superior a 60 % o inferior a 20 %.
- Usted está gravemente deshidratado.

Para obtener más información, consulte el prospecto de las tiras reactivas OneTouch Verio®.

¹Sacks, D.B.: "Carbohydrates." Burtis, C.A., and Ashwood E.R. (ed.), *Tietz Textbook of Clinical Chemistry*, Philadelphia: W.B. Saunders Company (1994), 959.

Pautas para obtener mediciones exactas comparadas con las del laboratorio

Antes de ir al laboratorio:

- Realice una prueba con solución de control para verificar que el medidor esté funcionando correctamente.
- **No** coma durante al menos 8 horas antes de hacerse el análisis de sangre.
- Cuando vaya al laboratorio, lleve el medidor y los suministros para pruebas.

Prueba con el medidor OneTouch Verio Reflect™ en el laboratorio:

- Realice la prueba dentro de los 15 minutos de la prueba del laboratorio.
- Utilice exclusivamente sangre capilar de reciente extracción obtenida de la yema del dedo.
- Siga todas las instrucciones contenidas en este Manual del propietario para realizar una prueba de glucosa en la sangre.

Comparación de los resultados de su medidor con aquellos tomados de otro medidor

No es recomendable comparar los resultados de la prueba de glucosa en la sangre realizada con este medidor con los resultados obtenidos de un medidor diferente. Los resultados pueden diferir entre los medidores y no son una medición útil del funcionamiento correcto de su medidor.

Especificaciones técnicas

Método de análisis	FAD-GDH (glucosa deshidrogenasa flavina-adenina dinucleótido)
Apagado automático	Dos minutos después de la última acción
Clasificaciones de baterías	Dos 3.0 V c.c., (2 baterías CR2032), — — — 15 mA
Tipo de batería	Dos baterías de litio reemplazables CR 2032 de 3.0 voltios (o su equivalente)
Tecnología BLUETOOTH®	Rango de frecuencia: 2.4 a 2.4835 GHz Potencia máxima: 0.4 mW Distancia de rango de funcionamiento: mínimo de 26.25 pies (sin obstrucciones) Canales de funcionamiento: 40 canales Cifrado de seguridad: 128 bit de estándar de cifrado avanzado (AES)
Calibración	Equivalente a plasma

Tipo de puerto de datos	Compatible con micro USB 2.0
Memoria	750 resultados de pruebas
Rangos de funcionamiento	43 a 111 °F Humedad relativa: Sin condensación del 10 al 90 % Altitud: hasta 10,000 pies Hematocrito: del 20 al 60 %
Límite de resultados informados	20 a 600 mg/dL
Muestra	Sangre completa capilar de reciente extracción
Volumen de la muestra	0.4 µL
Tamaño	1.69 (An) x 3.97 (La) x 0.61 (Al) pulgadas
Tiempo de prueba	Aproximadamente 5 segundos
Unidad de medida	mg/dL
Peso	Aproximadamente <1.87 onzas

12 Información sobre el sistema

El resultado de su medidor OneTouch Verio Reflect™ puede variar ligeramente de su valor real de glucosa en sangre. Esto puede deberse a pequeñas diferencias en la técnica y a la variación natural en la tecnología de prueba.

El siguiente cuadro muestra los resultados de un estudio en el que 354 usuarios típicos utilizaron el medidor OneTouch Verio Reflect™ para probar su nivel de glucosa en la sangre. Por ejemplo, en este estudio, el medidor OneTouch Verio Reflect™ dio resultados dentro del 15 % del nivel real de glucosa en la sangre 351 de 354 veces.

Rango de diferencia entre el nivel real de glucosa en la sangre y el resultado del medidor OneTouch Verio Reflect™	Dentro del 5 %	Dentro del 10 %	Dentro del 15 %	Dentro del 20 %
Porcentaje (y número) de los resultados del medidor que coinciden con el nivel real de glucosa en la sangre dentro del X %	62.7 % (222/354)	94.1 % (333/354)	99.2 % (351/354)	100 % (354/354)

Estadísticas de regresión

Las muestras se analizaron en uno de tres lotes de tiras reactivas. Los resultados de la comparación entre el sistema OneTouch Verio Reflect™ y los métodos de laboratorio son satisfactorios.

N.º de individuos	N.º de pruebas	Pendiente	Intersección (mg/dL)
354	354	1.02	-2.66

Pendiente del 95 % CI	Intersección del 95 % CI (mg/dL)	Error Estándar ($S_{y,x}$) (mg/dL)	R ²
1.01 a 1.04	-5.40 a 0.09	10.58	0.98

12 Información sobre el sistema

Precisión

Dentro de la precisión ejecutada (300 muestras de sangre venosa por nivel de glucosa)

Objetivo de glucosa (mg/dL)	Promedio de glucosa (mg/dL)	Desviación estándar (mg/dL)	Coefficiente de variación (%)
40	36.8	1.05	2.84
90	89.7	2.46	2.74
130	132.8	4.07	3.07
200	206.8	5.53	2.68
350	368.7	10.84	2.94

Los datos generados con el medidor OneTouch Verio Reflect™ muestran que la máxima variabilidad observada entre las tiras reactivas de los tres lotes de tiras reactivas cuando se realiza la prueba con sangre es de 1.05 mg/dL DE o menos con niveles de glucosa inferiores a 75 mg/dL o presentan un CV de 3.07 % o menos con niveles de glucosa de 75 mg/dL o superiores.

Precisión total (600 pruebas con solución de control por nivel de glucosa)

Datos generados usando el medidor OneTouch Verio Reflect™.

Rangos del nivel de glucosa (mg/dL)	Promedio de glucosa (mg/dL)	Desviación estándar (mg/dL)	Coefficiente de variación (%)
30-50	37.74	0.93	2.47
51-110	69.00	1.40	2.02
111-150	118.65	2.24	1.89
151-250	200.53	3.70	1.84
251-400	346.74	7.66	2.21

Garantía

LifeScan garantiza que el medidor OneTouch Verio Reflect™ estará libre de defectos en el material y fabricación por tres años; esta garantía es válida a partir de la fecha de compra. La garantía se extiende únicamente al comprador original y no es transferible. Si el medidor deja de funcionar u ocurre un defecto en cualquier pieza, comuníquese con el Servicio al cliente. La información de contacto del Servicio al cliente se detalla al final de este Manual del propietario.

Normas eléctricas y de seguridad

Este medidor cumple con la norma CISPR 11 clase B (radiación únicamente). Las emisiones de energía utilizadas son bajas y no es probable que causen interferencia con equipos electrónicos cercanos. Se probó si el medidor no produce descargas electrostáticas, según se especifica en las normas de la Comisión Electrotécnica Internacional (IEC) 61326-2-6. Este medidor cumple con la inmunidad a la interferencia de radiofrecuencia, según se especifica en IEC 61326-1 y 61326-2-6.

El medidor cumple con los requisitos de inmunidad para interferencia eléctrica al rango de frecuencia y el nivel de prueba especificado en la norma internacional EN 60601-1-2:2014.

No utilice este equipo donde se usen rociadores en aerosol o donde se administre oxígeno.

13 Índice

AST	47
Barra de color.....	27, 59
Baterías, reemplazo	142
BLUETOOTH®	13, 16, 108, 114
Botones del medidor	23
Calibración con plasma.....	156, 160
Código de suberror	131
Cómo apagar el medidor.....	40
Cómo descargar los resultados a una computadora.....	118
Cómo desinfectar el medidor, el dispositivo de punción y la tapa	137
Cómo encender el medidor.....	28, 52, 70
Cómo guardar su sistema	134
Cómo limpiar el medidor, el dispositivo de punción y la tapa	136
Cómo reducir el riesgo de infección.....	48
Comparación de los resultados del medidor y los del laboratorio	156
Componentes del kit.....	18
Comprobación de la pantalla.....	28
Configuración.....	29, 120, 121, 122, 123, 127, 128, 129, 130
Configuración de fecha.....	33
Configuración de hora	121
Configuración de la meta de pruebas diarias	37, 128

Consejos del mentor.....	25, 84, 92, 130
Desecho, lancetas y tiras reactivas.....	68
Deshidratación.....	63, 157
Dispositivo de punción.....	18, 46, 49, 136
Emoji.....	129
Emparejamiento	110, 112
Especificaciones técnicas	160
Etiqueta antes comer	78
Etiqueta desp. comer	78
Etiquetado de comidas.....	78
Etiquetado de eventos.....	78
Funciones.....	128, 129
Garantía	166
Hiper glucemia	64, 147
Hipoglucemia.....	63, 147
Icono de batería baja	7, 155
Icono del indicador de intervalo.....	4, 7, 23, 40, 59, 61, 80, 104, 120, 123, 128, 129
Iconos.....	4, 8
Idioma	31, 122
Indicador de rango dinámico ColorSure®	27, 35, 59, 61
Lanceta.....	46, 49
Lanceta, fecha de vencimiento	48
Límites de intervalo	123

13 Índice

Límites de intervalo generales.....	126
Límites del rango antes comer.....	35, 123
Límites del rango desp. comer.....	36, 123
Límites de rango a la hora de la comida.....	34, 35, 36
Mensaje de GLUCOSA MUY ALTA.....	64, 147
Mensaje de GLUCOSA MUY BAJA.....	63, 147
Mensajes.....	85, 130
Mensajes de error.....	146, 147
Mensajes del Asesor de Glucemia (Blood Sugar Mentor™).....	25, 84
Mensajes de patrones.....	25, 84, 85, 130
Menú Configuración.....	121
Meta promedio de 90 días.....	38, 123
mg/dL.....	23, 161
Modo básico.....	39, 127
Número de serie.....	131
Pantalla de bienvenida.....	28
Patrones.....	85, 86
PIN.....	113
Premios.....	25, 84, 95, 130
Primera configuración.....	29
Principio de la prueba.....	12
Procedimiento de prueba en la yema del dedo.....	42
Puerto de datos.....	23

Rastreo pruebas.....	27, 37, 61, 128
Recuento inusual de glóbulos rojos (hematocrito).....	157, 161
Resultados inesperados	62, 65
Resumen.....	96, 102
Símbolos.....	4, 8
Sincronización	114
Software, control de la diabetes	118
Solución de control.....	70
Solución de control, fechas de desecho y de vencimiento.....	69
Solución de control, pruebas	68, 74, 76
Temperatura	42, 43, 76, 134, 148, 149, 161
Tendencia 90.....	27, 105
Tira reactiva	25, 52, 70
Tira reactiva, aplicación de una gota de sangre.....	55
Tira reactiva, puntas plateadas.....	25
Tiras reactivas, fechas de desecho y de vencimiento.....	44
Unidad de medida.....	23, 161
Uso recomendado	10
Versión de software.....	131

Notas

El contenido está cubierto por una o más de las siguientes patentes de Estados Unidos: 6,193,873, 6,716,577, 6,749,887, 6,797,150, 6,863,801, 6,872,298, 7,045,046, 7,498,132, 7,846,312, 8,449,740, y 8,529,751. El uso del dispositivo de supervisión incluido aquí está protegido por una o más de las siguientes patentes de Estados Unidos: 6,193,873, 6,475,372, 6,797,150, 7,498,132, y 8,449,740. La compra de este dispositivo no otorga una licencia de uso conforme a estas patentes. Dicha licencia se otorga únicamente cuando el dispositivo se utiliza con las tiras reactivas OneTouch Verio®. Ningún otro distribuidor de tiras reactivas que no sea LifeScan, Inc. está autorizado a otorgar dicha licencia. LifeScan no ha evaluado la precisión de los resultados generados con los medidores LifeScan utilizando tiras reactivas fabricadas por otros distribuidores que no sean LifeScan.

Como su socio en el cuidado de la diabetes, lo invitamos a que se comunique con nosotros (disponible los 7 días de la semana, de 8 a. m. a 8 p. m., hora del este) al 1 888 567-3003 (inglés), 1 888 567-3010 (español), o www.OneTouch.com.

Fabricado por:
LifeScan Europe GmbH
Gubelstrasse 34
6300 Zug
Switzerland

Medidor Fabricado en China

AW 07268001A

© 2018–2020 LifeScan IP Holdings, LLC

Fecha de revisión: 01/2020

Lifescan 



AW 07268001A